

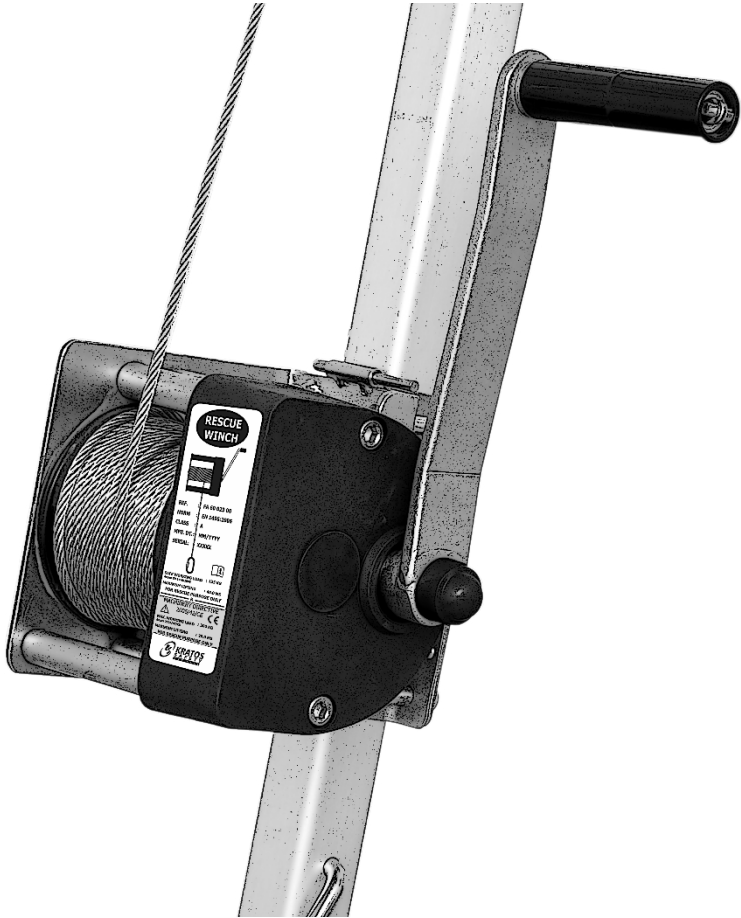

TREUIL DE TRAVAIL ET DE SAUVETAGE / WORK AND RESCUE WINCH /
 LASTEN-UND RETTUNGSWINDE / TORNO DE TRABAJO Y RESCATE / VER-
 RICELLO DI LAVORO E DI SALVATAGGIO / WERK-EN REDDINGSHASPEL /
 WYCIAGARKA / GUINCHO / SPIL TIL ARBEJDE OG REDNING / VINSSI /
 VINSJEN / VINSCHEN / VITEL / VINČ / NAVIJAK / NAVIJAK / VITLO ZA RAD
 I SPAŠAVANJE / ČEKRK ZA RAD I SPAŠAVANJE



FA 60 003 20
FA 60 003 20S

FA 60 003 30
FA 60 003 30S

KRATOS SAFETY

689 Chemin du Buclay
 38540 Heyrieux - FRANCE

Tel : +33 (0)4 72 48 78 27
 Fax : +33 (0)4 72 48 58 32

www.kratossafety.com info@kratossafety.com



MARQUAGE / LABELLING / KENNZEICHNUNG / MARCACION / MARCATURA / MERKTEKEN / OZNAČENIA / ETIQUETA / OZNAKA / MÆRKNING / MERKINNÄT / MERKING / MÆRKNING / MARKALAMA / OZNAKE / OZNAČENÍ VÝROBKU / OZNAČENIE / OZNAKA / OZNAKA



1 Nom du produit / Name of product / Name des Produkts / Nombre del producto / Nome del prodotto / Naam van het product / Nazwa Produktu / O nome do produto / Navn på produkt / Tuotteen nimi / Navn på produkt / Namn på produkt / Úrún adı / Jméno výrobku / Meno výrobku / Naziv proizvođa / Naziv proizvođa

2 La référence du produit / The product reference / Artikelnummer des Produkts / La referencia del producto / Riferimento del prodotto / De referentie van het product / Nr referencyjny produktu / A referência do produto / Produktreferenzen / Tuotteen viite / Produkterefersansnummer / En produktreferens / Úrún referansim / Označení výrobku / Referenčné číslo / Referentni broj proizvođa / Referentni broj proizvođa

3 Le N° de la norme à laquelle le produit est conforme / Number of the standard to which the product conforms / Angabe der Norm, der das Produkt entspricht / El N° de la norma con la cual el producto está en conformidad / N° della norma alla quale il prodotto è conforme / De norm waaraan het product conform is / Nr normy, z której produkt jest zgodny / Número da norma com a qual o produto está conformidade / Nummeret på den standard, som produktet stemmer overens med / Normin numero, jonka mukainen tuote on / Nummer for standarden som produktet er produsert i hen hold til / Nr. för den standard som produkten uppfyller / Úrúniin úgvan standard ve yil N° / Číslo normy, které výrobek odpovídá / N° normy, v súlade s ktorou bol výrobok vyrobený, a rok / Broj standarda s kojim je proizvod uskladen te njegova godina / Broj standarda sa kojim je proizvod usaglašen te njegova godina: **EN 1496:2017 Class A**

4 La date (mois / année) de fabrication / The date (month / year) of manufacture / Herstellung Datum (Monat / Jahr) / La fecha (mes / año) de fabricación / Data (mese / anno) di fabbricazione / De productie datum (maand / jaar) / Data (miesiąc / rok) produkcji / A data (mese / ano) de fabrico / Datum (mese/godina) proizvodnje / Fabricationsdatoen (måned/år) / Valmistuspäivämäärä (kuukausi/vuosi) / Produktionsdatoen (måned/år) / Tillverkningsdatum (månad/år) / Úreim taríhi (aý/yıl) / Datum (miesíc/rok) výroby / Datum (miesiac/rok) výroby / Datum (meseç/godina) proizvodnje / Datum (meseç/godina) proizvodnje

5 Le N° de lot / The batch number / Losnummer / El N° de lote / N° de lotto / Het serienummer / Nr serii / O número de lote / Partiets nummer / Erán numero / Varepartiets nummer / Partinumret / Parti numarasi / Št. Paketa / Číslo sarže / Číslo sarže / Serijski broj / Serijski broj

6 N° individuel / The individual number / Individuelle Nummer des Artikels / El n° individual / Numero individuale / Het individuele nummer / Numer sztuki / Número individual / Det individuelle nummer / Yksilöllinen numero / Unike numero / Personligt nummer / Çok hiçbir bireysel / Číslo sarže / Číslo sarže / Pojedinačni broj / Pojedinačni broj

7 Lire la notice d'instruction avant utilisation / Read the instructions before use / Vor der Benutzung Gebrauchsanleitung lesen / Lea el folleto de instrucciones antes de su utilización / Prima dell'uso leggere le istruzioni / Lees de instructiehandleiding voor gebruik / Przed użyciem należy zapoznać się z instrukcją / Den atentamente as instruções antes de utilizar / Les instruktionshæftet for ibrugtagning / Lue käyttöohje ennen käyttöä / Les instruksene for bruk / Läs bruksanvisningen innan användning / Kullannadan önce kullannam klavuzuna okuyun / Přečtete si návod k obsluze před použitím / Pred použitím si prečítajte návod na použitie / Pročitati prije upotrebe / Pročitati uputstvo pre upotrebe

8 Charge mini/maxi d'utilisation (pour une personne) / Min./max. safe working load (for a person) / Mindest/Max. Nutzlast (für eine Person) / Carga min./máx. de uso (para una persona) / Carico min./max. di utilizzazione (per un persona) / Min./max. bedrijfsbelasting (voor één persoon) / Min./max. obciążenie robocze (na osobę) / Carga min./máx. de utilização (por pessoa) / Minimal/maksimal nyttebelastning (for en person) / Mini/maksimikuormitus käytettävillä (yhdeille henkilöille) / Min./maks. brukslast (for en person) / Min./max. användningslast (för en person) / (Bir kişi için) Kullanım Minimum/Maksimum yük / Minimiální/maximální zátěž při použití (pro osobu) / Minimálne/maximálne zaťaženie použitia (pre osobu) / Minimalno/maksimalno radno opterećenje / Minimalno/maksimalno radno opterećenje: **60 kg / 135 kg**

9 Utilisation pour sauvetage de personne / For rescue purpose / Verwenden Sie nur Personen zu retten / Utilice para rescatar una persona / Utilizzare per salvare persona / Gebruik enige voor persoon te redden / Należy używać tylko osoby do ratowania / Uso para resgate de pessoas / At redde mennesker kun / Pelastaa ihmisiä vain / A redde folk bare / För att rädda människor bara / Sadecc insan kurtarmak için kullanılır / Použijte pouze záchranu osobu / Použítie len pre záchranu ľudí / Za potrebe spašavanja / Za potrebe spasavanja

10 L'indication de conformité à la directive Machine / Indication of conformity with the Machinery directive / Maschinenrichtlinie Konformitätskennzeichen / La indicazione di conformità con la direttiva de máquinas / Indicazione di conformità alla Direttiva Macchine / De aanduiding van conformiteit met de Machinerichtlijn / Potwierdzenie zgodności z dyrektywą maszynową / A indicação de conformidade com a diretiva de Máquinas / Angivelse af overensstemmelse med maskindirektivet / Imoitus kondirektiivin mukaisuudesta / Indikasjon på samsvar med Maskindirektivet / Indikasjon på överensstämelse med maskindirektivet / Makine Yönergiesine ile uyum göstergesi / Indikace souladu se směrnici strojních zařízení / Označenie súladu so smernicou strojových zariadeniach / Naznaka uskladenosti s Direktivom o strojevima / Oznaka usaglašenosti sa Direktivom o masinama **2006/42/EC**

11 Charge mini/maxi d'utilisation (pour une charge) / Min./max. working load / Mindest/Max. Nutzlast (für eine Last) / Carga min./máx. de uso (para una carga) / Carico min./max. di utilizzazione (per un carico) / Min./max. bedrijfsbelasting (voor één lading) / Min./max. obciążenie robocze (na ładunek) / Carga min./máx. de utilização (por carga) / Minimal/maksimal nyttebelastning (for gods) / Mini/maksimikuormitus käytettävillä (varten kuorman) / Min./maks. brukslast (for en vekt) / Min./max. laddningsanvändning (för en laddning) / (Ücretli) Kullanım Minimum/Maksimum yük / Minimální/maximální zátěž při použití (pro břemeno) / Minimálne/maximálne zaťaženie použitia (pre zaťaženie) / Minimalno/maksimalno radno opterećenje / Minimalno/maksimalno radno opterećenje: **60 kg / 250 kg**

12 Hauteur de levage maxi / Maximum lifting / Maximale Hubhöhe / Altura máxima de elevación / Altezza massima di sollevamento / Maximale hefhoogte / Maksymalna wysokość podnoszenia / Altura máxima de elevação / Maksimalno podizanje / Løftehøjde / Suurin nostokorkeus / Maksimal loftehøjde / Maximal lyfthöjd / Azami kaldırma yüksekliği / Maximální výška zdvihu / Maximálna výška zdvihu / Maksimalno podizanje / Maksimalno podizanje: **20 m (FA 60 003 20) / 30 m (FA 60 023 30)**

13 Utilisation pour levage de charge / For lifting purpose / Benutzung zum Heben von Lasten / Uso para elevación de carga / Per sollevamento / Gebruik voor het hijsen van lasten / Zastosowanie do podnoszenia ładunków / Utilização para elevação de cargas / Brug til loft af gods / Kuormien nostamisen käytettävillä / Bruk i forbindelse med heising av last / Användning för att lyfta last / Yuk kaldırma kullanın / Použiti pro zvedání břemen / Použítie pre zdvihanie závaží / Za potrebe podizanja / Za potrebe podizanja

14 Nom du fabricant / Manufacturer's name / Herstellername / El nombre del fabricante / Nome del fabbricante / De naam van de fabrikant / Nazwa producenta / O nome do fabricante / Fabrikantens navn / Valmistajan nimi / Produzentens navn / Tillverkarens / Ime proizvajalca / Imalatçının adı / Jméno výrobce / Názov výrobcu / Naziv proizvođača / Naziv proizvođača



MARQUAGE / LABELLING / KENNZEICHNUNG / MARCACIÓN / MARCATURA / MERKTEKEN / OZNACZENIA / ETIQUETA / OZNAKA / MÆRKNING / MERKINNÄT / MERKING / MÄRKNING / MARKALAMA / OZNAKE / OZNAČENÍ VÝROBKU / OZNAČENIE / OZNAKA / OZNAKA

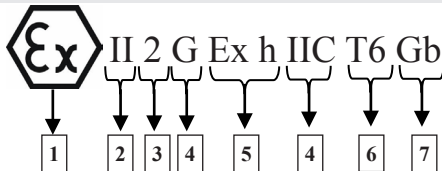

1

Utilisation du matériel en atmosphères explosibles / Use of equipment in potentially explosive atmospheres / Verwendung von Geräten in explosionsgefährdeten Bereichen / Uso del equipo en atmósferas potencialmente explosivas / L'uso di apparecchiature in atmosfere potenzialmente esplosive / Het gebruik van apparatuur in explosiegevaarlijke omgevingen / Korzystanie z urządzeń w przestrzeniach zagrożonych wybuchem / O uso de equipamento em atmosferas potencialmente explosivas / Brug af udstyr i eksplosionsfarlig atmosfære / Laitteiden käyttöä räjähdysvaarallisissa tiloissa / Bruk av utstyr i eksplosjonsfarlige atmosfærer / Användning av utrustning i explosionsfarliga omgivningar / Muhtemal patlayıcı ortamlarda ekipman kullanımı / Uporaba opreme v potencialno eksplozivnih atmosferah / Používání zařízení v prostředí s nebezpečím výbuchu / Používanie zariadenia v prostredí s nebezpečenstvom výbuchu / Upotreba opreme u potencijalno eksplozivnoj atmosferi / Upotreba opreme u potencijalno eksplozivnoj atmosferi

2

Appareil de groupe II pour utilisation de surface / Group 2 system for surface use / Gerät der Gruppe II für eine Nutzung an der Oberfläche / Aparato de grupo II para un uso de superficie / Apparechio di gruppo II per utilizzo in superficie / Apparaat van groep II voor oppervlaktegebruik / Urządzenie grupy II do stosowania powierzchniowego / Aparhelo de grupo II para utilização de superfície / Apparat af gruppe II til brug på overflade / Laiteryhmän II laite, joka on tarkoitettu käyttöön maanpäällisissä tiloissa / Utstyr av klasse II for bruk i overflate / Utrustning grupp II för ytanvändning / Alan kullannimi iin II. Grup alet / Aparat skupine II za uporabo na površini / Přístroj skupiny II pro povrchové použití / Zariadenie skupiny II určené na povrchové používanie / Sustav grupe 2 za površinsku upotrebu / Sistem grupe 2 za površinsku upotrebu

3

Catégorie d'appareil 2 pour haute protection / System 2 category for high protection / Gerätekatégorie 2 für eine hohen Schutz / Categoria de aparato 2 para una alta protección / Categoria apparecchio 2 per alta protezione / Apparaatcategorie 2 voor een hoge bescherming / Categoria urzadenia 2 dla wysokiej ochrony / Categoria de aparelho 2 para alta proteção / Apparat af kategori 2 til høj beskyttelse / Laiteluokka 2, joka on tarkoitettu korkean suojan / Utstyr av kategori 2 for høy beskyttelse / Enhetskategori 2 för högt skydd / Ylusek koruma iain alet kategori 2 / Kategorija aparata 2 za visoko zaščito / Kategorie přístroje 2 pro vysokou ochranu / Kategória zariadenia 2 pre vysokú ochranu / Kategorija sustava 2 za visoku zaštitu / Kategorija sistema 2 za visoku zaštitu /

4

Atmosphère explosive de type gaz (hydrogène) / Explosive atmosphere in gas form (hydrogen) / Explosionsgefährdete Umgebung vom Typ Gas (Wasserstoff) / Atmosfera explosiva de tipo gas (hidrógeno) / Atmosfera esplosiva di tipo gas (idrogeno) / Explosieve atmosfeer voor gas (waterstof) / Atmosfera wybuchowa typu gazowego (wodór) / Atmosfera explosiva de tipo gás (hidrogénio) / Eksplosiv atmosfære af typen gas (hydrogen) / Kaasutyyppinen räjähdyskelppoinen ilmaseos (vety) / Eksplosiv omgivelse av type gass (hydrogen) / Explosiv gasatmosfär (väte) / Patlayıcı gaz tipi atmosferi (hidrojen) / Eksplozivna atmosfera, ki jo povzročajo plini (vodik) / Výbušná atmosféra typu plyn (vodík) / Výbušné prostredie plynného typu (vodík) / Eksplozivna atmosfera v plinskem obliku (vodik) / Eksplozivna atmosfera u gasnom obliku (vodonik)

5

Protection par sécurité de construction (appareil non électrique) / Protection by constructional safety (non-electric device) / Schutz durch Bauicherheit (nichtelektrisches Gerät) / Protección mediante seguridad de construcción (aparato no eléctrico) / Protezione mediante sicurezza di costruzione (dispositivo non elettrico) / Bescherming door constructieveiligheid (niet-elektrisch apparaat) / Ochrona za pomocą zabezpieczenia konstrukcyjnego (urządzenie nieelektryczne) / Protecção por segurança de construção (dispositivo não elétrico) / Beskyttelse via bygningssikkerhed (ikke-elektrisk apparat) / Suojaus rakenneturvallisuuden mukaisesti (muu kuin sähkölaite) / Beskyttelse gjennom sikker konstruksjon (ikke elektrisk apparat) / Skydd för säker konstruktion (icke-elektrisk apparat) / Yapı güvenliği ile koruma (elektrikli olmayan cihaz) / Zaščita preko varnosti konstrukcije (neelektrična naprava) / Ochrana bezpečnou konštrukcií (neelektrický prístroj) / Ochrana zaručená konštrukčnou bezpečnosťou (neelektrický prístroj) / Zaštita putem konstrukcijske sigurnosti (neelektrični uređaj) / Zaštita putem konstrukcijske bezbednosti (neelektrični uređaj)

6

Température maximale de surface de l'appareil / Maximum surface temperature of the device / Maximale Oberflächentemperatur des Geräts / Temperatura máxima de la superficie del aparato / Temperatura massima di superficie del dispositivo / Maximale oppervlaktetemperatuur van het apparaat / Maksymalna temperatura powierzchni urządzenia / Temperatura máxima da superfície do dispositivo / Maksimal temperatur på apparatets overflade / Laitteen pinnan enimmäislämpötila / Maksimal temperatur for apparatets overflade / Apparatenets högsta ytemperatur / Näivijša površinska temperatura naprave / Cimahiš yževijinin maksimum sčaklgiš / Maximální teplota povrchu přístroje / Maximálna teplota povrchu prístroja / Maksimalna temperatura površine uređaja / Maksimalna temperatura površine uređaja **85°C**

7

Niveau de protection de l'équipement : 1 – Atmosphère explosive présente occasionnellement en utilisation normale / Equipment protection level: 1 – Explosive atmosphere present occasionally in normal use / Schutzniveau der Ausrüstung: 1 - Explosionsfähige Atmosphäre, die bei normalem Gebrauch gelegentlich vorliegt / Nivel de protección del equipo: 1 – Atmosfera explosiva presente ocasionalmente con un uso normal / Livello di protezione del dispositivo: 1 – Atmosfera esplosiva presente occasionalmente nel normale utilizzo / Beschermingsklasse van het apparaat: 1 – Geringe kans op explosieve omgeving bij normaal gebruik / Poziomí ochrany vyposażenia: 1 - Atmosfera wybuchowa występuje sporadycznie w warunkach normalnego użytkowania / Nivel de proteção do equipamento: 1 – Atmosfera explosiva presente ocasionalmente durante a utilização normal / Udstyrets beskyttelsesniveau: 1 – Eksplosiv atmosfære kan lejlighedsvis være til stede ved normal brug / Laitesuojustaso: 1 – Normaalkäytössä satunnaisesti esiintyvää räjähdyskelppoinen ilmaseos / Utstyrets beskyttelsesnivå: 1 – Eksplosiv atmosfære kan oppstå under normal bruk / Utrustningens skyddsklass: 1 – Explosiv atmosfär förekommer ibland vid normal användning / Ekipmanin koruma dizevi: 1 – Normal kullannimi bazeen patlayıcı atmosfer mevcut olmaslı / Stopnja zaščite opreme: 1 – Eksplozivna atmosfera je pri normalni uporabi navadno prisotna / Stupeň ochrany zařízení: 1 – Priležitostny výskyt výbušného prostredí za běžného použití / Uroveň ochrany prostriedku: 1 – Výbušné prostredie iba príležitostne pri normálnom používaní / Razina zaštite opreme: 1 – Ponekad dolazi do eksplozivne atmosfere u uobičajenoj uporabi / Stepen zaštite opreme: 1 - Eksplozivna atmosfera može biti prisutna pri normalnoj upotrebi / Ниво на заштита на оборудването: 1 – Взривноопасна атмосфера, случајно образувана в нормален режим на експлоатација / A felszerelés védelmi szintje: 1 – Robbanásveszélyes légkör eseti jelenléte rendes használat során

Cette notice doit être traduite par le revendeur dans la langue du pays où l'équipement est utilisé (excepté si la traduction est fournie par le fabricant). Pour votre sécurité, respectez strictement les consignes d'utilisation, de vérification, d'entretien et de stockage. La société KRATOS SAFETY ne peut être tenue responsable pour tout accident direct ou indirect survenu à la suite d'une utilisation autre que celle prévue dans cette notice, ne pas utiliser cet équipement au-delà de ses limites !

MODE D'EMPLOI ET PRÉCAUTIONS : Le TREUIL est un dispositif de sauvetage de personne par élévation (EN 1496 classe A), il peut être utilisé pour descendre ou monter une personne à condition de l'utiliser en combinaison avec un système antichute conformément à l'EN363. Sa capacité d'utilisation est de 20 m (FA 60 003 20/ FA 60 003 20S) / 30 m (FA 60 003 30/ FA 60 003 30S) pour une charge maxi de 135 kg.

Le treuil possède un système de freinage automatique qui permet de bloquer automatiquement le câble dès lors que la manivelle est lâchée. Il doit être utilisé en combinaison avec un TRIPOD simple poulie sur tête (FA 60 001 00 / FA 60 002 00) car ceux-ci sont équipés en série d'une platine de fixation du TREUIL (point d'ancrage N° 2 - cf. notice TRIPOD) ou bien avec un TRIPOD double poulie sur tête (FA 60 101 00 / FA 60 102 00).

Il peut être utilisé sur d'autres structures à condition de prévoir la platine d'adaptation. Dans ce cas, celle-ci devra être dimensionnée de façon adéquate et la structure d'accueil devra être capable de supporter la charge appliquée sur la platine.

L'ensemble des éléments (goupilles de positionnement, goupilles de maintien, ...) est imperdable. Les outils nécessaires à l'installation sur TRIPOD sont fournis.

Ce treuil est également un dispositif de levage de charge (conforme à la Directive Machine 2006 /42/CE), il peut donc être utilisé pour descendre ou monter des charges. Dans ce cas, sa capacité d'utilisation est de 20 m (FA 60 003 20/ FA 60 003 20S) / 30 m (FA 60 003 30/ FA 60 003 30S) pour une charge maxi de 250 kg. Le TREUIL satisfait aux essais de résistances de la norme EN 13157: 2004 +A1:2009.

Fig. 1

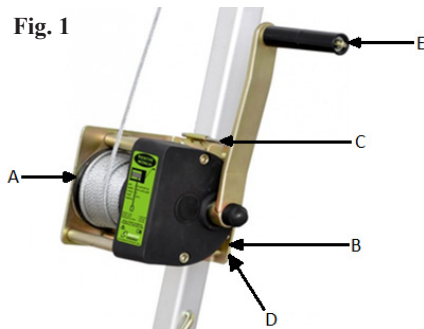
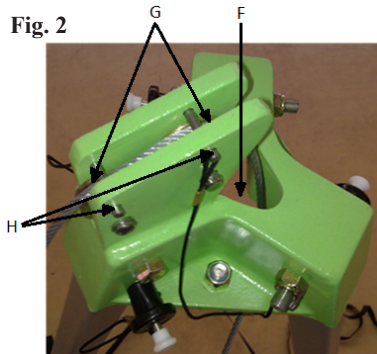

Fig. 2



• **Installation sur TRÉPIED références FA 60 001 00 et FA 60 002 00 :**

- 1 - Positionner le treuil A sur la platine B (Fig. 1)
 - 2 - Mettre en place la goupille de positionnement C.
 - 3 - Positionner les vis D dans les trous de la platine puis visser en diagonale et bloquer les quatre vis reliant la platine de fixation au treuil de sauvetage (vis M8X75).
 - 4 - Rabattre la poignée de la manivelle du treuil E.
 - 5 - Dérouler le câble en tournant la manivelle du treuil de sauvetage dans le sens horaire.
 - 6 - Passer le câble dans le trou central de la tête du trépied F (Fig. 2).
 - 7 - Placer le câble sur les deux poulies de renvoi G.
 - 8 - Mettre en place les deux goupilles de maintien H.
- Le treuil de sauvetage est prêt à être utilisé.

• **Installation sur TRÉPIED références FA 60 101 00 et FA 60 102 00 (dans ce cas, l'installation doit se faire par l'intermédiaire de la platine universelle référence FA 60 101 02) :**

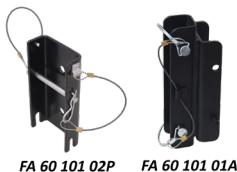

FA 60 101 02P FA 60 101 01A

- 1- Positionner la 1/2 platine FA 60 101 01A sur le TRÉPIED par l'intermédiaire des deux axes prévus à cet effet et verrouiller avec les goupilles d'axe, la platine devra être installé sur un pied équipé en tête d'une poulie.
- 2- Retirer l'axe de la 1/2 platine TREUIL (FA 60 101 02P) et fixer le TREUIL sur cette platine par l'intermédiaire des deux vis fournies (vis M12x25) et bloquer les 2 vis.
- 3- Placer la 1/2 platine TREUIL sur la 1/2 platine du TRÉPIED, en positionnant d'une part les 2 encoches de la platine TREUIL sur l'axe de la platine TRÉPIED, puis d'autre part en passant l'axe de la platine TREUIL à travers les deux platines. Verrouiller avec la goupille BETA prévue à cet effet.
- 4- Suivre les opérations ci-dessus à partir du point 4 du paragraphe précédent « Installation sur TRÉPIED références FA 60 001 00 et FA 60 002 00 ».

Dans tous les cas, les connexions entre le câble et le point d'accrochage du harnais devront se faire par l'intermédiaire d'un connecteur (EN362). La sécurité de l'utilisateur dépend de l'efficacité constante de l'équipement et de la bonne compréhension des consignes de cette notice d'utilisation. La lisibilité du marquage du produit doit être vérifiée périodiquement.

Avant et pendant l'utilisation, nous vous recommandons de prendre les dispositions nécessaires à un éventuel sauvetage en toute sécurité. Cet équipement doit être utilisé **uniquement par des personnes formées, compétentes** et en bonne santé, ou sous la supervision d'une personne formée et compétente. Les opérations de sauvetage nécessitent la présence d'une tierce personne. **Attention !** Certaines conditions médicales peuvent affecter la sécurité de l'utilisateur, en cas de doute contacter votre médecin.

Soyez conscient des dangers qui pourraient réduire les performances de votre équipement, et donc la sécurité de l'utilisateur, en cas d'exposition à des températures extrêmes (< -30°C ou > +50°C), d'exposition prolongée aux éléments (rayons UV, humidité), à des produits chimiques, des contraintes électriques, en cas de torsion du système antichute lors de l'utilisation, ou encore d'arêtes vives, de friction ou de coupure, etc.



Avant chaque utilisation, vérifier que le Treuil fonctionne normalement: Déroulement et enroulement du câble: Contrôler sur plusieurs mètres le déroulement et l'enroulement du câble en utilisant la manivelle. Le câble doit se dérouler et s'enrouler de manière continue et sans à-coup. Pendant ces opérations, vous devez entendre le cliquetis du système de blocage. **Système autobloquant :** Vérifier l'efficacité du système autobloquant en fixant le treuil sur son support, et avec l'aide d'une charge ayant une masse comprise entre 60 kg et 135 kg. Relever la masse et lâcher la manivelle, lorsque la manivelle est lâchée, la masse doit être stabilisée. Il n'est pas anormal que la manivelle puisse faire une petite rotation avant que le système autobloquant retienne la masse ; le maximum acceptable est un demi-tour de la manivelle.

Vérifier également l'état des parties visibles (pas de déformation, pas de traces de corrosion), vérifier que toutes les vis sont correctement fixées... La vérification doit également inclure la platine d'adaptation du TREUIL et/ou du TRÉPIED (aucune fissure, déformation, trace de corrosion). Vérifier la terminaison du câble ; il ne doit pas être coupé, effiloché ou brûlé. Vérifier le bon fonctionnement (verrouillage/ouverture) des connecteurs et qu'ils ne comportent pas de traces dues à une utilisation intensive, pas de trace de corrosion, pas de déformation, de fissure, de coupure... Les marquages doivent rester lisibles. Si le Treuil est utilisé avec des accessoires (comme une poulie), tous les accessoires doivent être vérifiés au même moment. En cas de doute sur l'état de l'appareil, ou après une chute, il ne doit plus être réutilisé (il est recommandé de l'identifier « HORS SERVICE ») et être retourné au constructeur ou à une personne compétente, mandatée par celui-ci.

Il est interdit de rajouter de supprimer ou de remplacer un quelconque composant de l'appareil.

Produits chimiques : mettre l'appareil hors service en cas de contact avec des produits chimiques, solvants ou combustibles qui pourraient affecter son fonctionnement.

CARACTÉRISTIQUES TECHNIQUES :

FA 60 003 20/FA 60 003 30 : Câble acier galvanisé 4,8 mm / FA 60 003 20S/FA 60 003 30S : Câble acier inoxydable 4,8 mm

Autres parties métalliques en acier traité anticorrosion.

Charge MINI/MAXI (personne) : 60kg / 135kg

Charge MINI/MAXI (charge) : 60kg / 250kg

Utilisation entre : -30°C / +50°C

COMPATIBILITÉS D'EMPLOI :

L'appareil s'utilise avec un système d'arrêt des chutes tel que défini dans la fiche descriptive (voir norme EN363) dans le but d'assurer que l'énergie développée lors de l'arrêt de la chute soit inférieure à 6 kN. Un harnais d'antichute (EN361) est le seul dispositif de préhension du corps qu'il soit permis d'utiliser. Il peut être dangereux de créer son propre système antichute dans lequel chaque fonction de sécurité peut interférer sur une autre fonction de sécurité. Ainsi, avant toute utilisation, reportez-vous aux recommandations d'utilisation de chaque composant du système.

VÉRIFICATION :

La durée de vie indicative du produit est illimitée, mais elle peut être augmentée ou diminuée en fonction de l'utilisation et/ou des résultats des vérifications annuelles.

L'équipement doit être systématiquement vérifié en cas de doute, de chute et au minimum tous les douze mois par le constructeur ou une personne compétente*, et dans le respect strict des modes opératoires d'examen périodique du fabricant (et en particulier des Guides d'inspection réf. GI XX-XXXXX-XX), afin de s'assurer de sa résistance et donc de la sécurité de l'utilisateur.

* : consultez la définition d'une personne compétente sur notre site internet dans la rubrique : Infos/Conseils techniques

Si le TREUIL est utilisé pour du levage de charge, la périodicité des vérifications est de 6 mois.

La fiche descriptive doit être complétée (par écrit) après chaque vérification du produit ; la date de vérification et la date de la prochaine vérification doivent être indiquées sur la fiche descriptive, il est également recommandé d'inscrire la date de la prochaine vérification sur le produit.

ENTRETIEN ET STOCKAGE : (Consignes à respecter strictement)

Pendant le transport, éloigner l'équipement de toute partie coupante et conserver dans son emballage. Nettoyer à l'eau, essuyer avec un chiffon et suspendre dans un local aéré, afin de laisser sécher naturellement et à distance de tout feu direct ou source de chaleur, de même pour les éléments ayant pris l'humidité lors de leur utilisation. L'appareil doit être rangé dans un local tempéré, sec et aéré dans son emballage.

This guide must be translated by the dealer into the language of the country of use (except if the translation is provided by the manufacturer). For your safety, comply strictly with the instructions for use, verification, maintenance and storage. KRATOS SAFETY cannot be held liable for any direct or indirect accident occurring as a result of use other than provided for in this notice; do not use this equipment beyond its capabilities!

INSTRUCTIONS FOR USE AND PRECAUTIONS: The WINCH is a person rescue device by elevation (EN 1496 class A), it can be used to descend or lift a person provided it is used in combination with a fall arrest system in accordance with EN363. Its operating capacity is 20 m (FA 60 003 20/ FA 60 003 20S) / 30 m (FA 60 003 30/ FA 60 003 30S) for a maximum load of 135 kg.

The winch has a braking system, which allows to block automatically the wire rope once the crank is released. It must be used in combination with a single TRIPOD overhead pulley (FA 60 001 00 / FA 60 002 00) as these are equipped as standard with a winch fixing plate (anchorage point no. 2 - see TRIPOD manual) or with a TRIPOD double overhead pulley (FA 60 101 00 / FA 60 102 00).

It can be used on other structures, provided that you think to fix the adapting plate. In this case, it must be sized appropriately and the host structure must be able to support the load applied to the plate.

The set of elements (positioning pins, retaining pins, etc.) cannot be lost. The tools required for the installation on the TRIPOD are supplied.

This winch is also a load lifting device (compliant with the Machine Directive 2006/42 /EC), so it can be used to lower or lift loads. In this case, its operating capacity is 20 m (FA 60 003 20/ FA 60 003 20S) / 30 m (FA 60 003 30/ FA 60 003 30S) for a maximum load of 250 kg. The WINCH meets the resistance tests of the EN 13157 standard: 2004 +A1: 2009.

Fig. 1

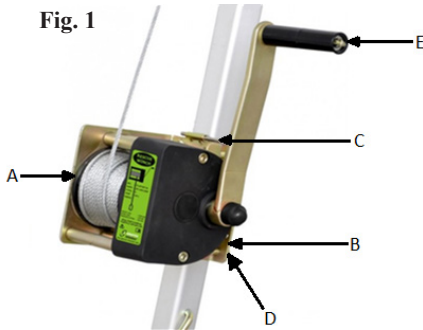
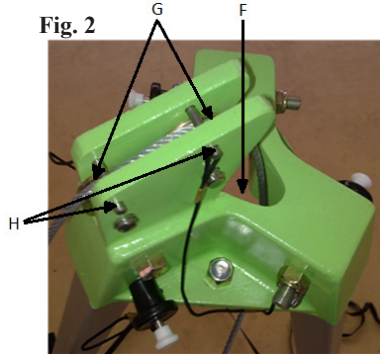

Fig. 2



Installation on TRIPOD references FA 60 001 00 and FA 60 002 00:

- 1 - Position the winch A on the plate B (Fig. 1)
- 2 - Set up the positioning pin C
- 3 - Position the screws D in the plate's holes then screw in diagonally and block the four screws which link the fixing plate to the rescue winch (screw M8X75)
- 4 - Fold the winch crank handle back E

- 5 - Unroll the wire rope by turning the crank of the rescue winch clockwise.

- 6 - Place the wire rope through the center hole of the tripod head F (Fig. 2)

- 7 - Place the wire rope on both pulleys G

- 8 - Set up both retention pins H

The rescue winch is ready to be used.

• Installation on TRIPOD references FA 60 101 00 and FA 60 102 00 (in this case, it must be set up with the universal plate reference FA 60 101 02):

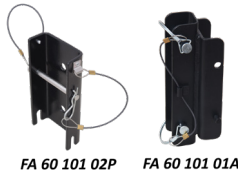

FA 60 101 02P FA 60 101 01A

- 1- Position the ½ plate FA 60 101 01A on the TRIPOD with the two axes provided for this purpose and lock with the axis pins, the plate must be set up on a foot equipped with a pulley at the head.
- 2- Remove the pin from the ½ WINCH plate (FA 60 101 02P) and fix the WINCH on this plate with the two screws provided (screws M12x25) and lock the 2 screws.
- 3- Place the ½ WINCH plate on the ½ TRIPOD plate, first positioning the 2 notches of the WINCH plate on the axis of the TRIPOD plate, then putting WINCH plate pin through the two plates. Lock with the BETA pin provided for this purpose.
- 4- Follow the above operations from point 4 of the previous paragraph "Installation on TRIPOD references FA 60 001 00 and FA 60 002 00".

In all cases, connections between the wire rope and the harness attachment point will have to be made through a connector (EN362).

User safety relies on the effectiveness of the equipment and full understanding of the safety instructions contained in this leaflet.

The readability of the product's markings must be checked regularly.

Before and during use, we recommend that you make the necessary arrangements for a safe rescue, should this be required.

This equipment must only be used by trained, competent and healthy individuals or under the supervision of a trained and competent individual. A third party is required for rescue operations. Warning! Certain medical conditions may affect user safety; if in doubt, consult your doctor.

Be aware of the hazards that could reduce the performance of your equipment and, therefore, the safety of the user in the case of: exposure to extreme temperatures (<-30°C or >+50°C); prolonged exposure to the elements (UV rays, humidity) or to chemical products; electrical constraints; the fall protection system becoming twisted when in use; or sharp edges, friction, cuts, etc.



Before each use, check that the winch works correctly: Wire rope unrolling / rolling-up system : Using the crank handle, verify on a few meters that the wire rope unrolling/rolling-up system operates properly. The wire rope should unroll / roll-up itself smoothly and continuously. During these operations, you should hear the clinking of the blocking system. **Self-locking system:** Check the effectiveness of the self-locking system by fixing the winch on its support and using a load weighing between 60 kg and 135 kg. Lift the weight up a few centimetres, lower it a few centimetres and then release the handle. When the handle is released, the weight should be stabilised. It is common for the crank handle to rotate slightly before the self-locking system catches the weight; the maximum acceptable distance is a 1/2 turn of the crank handle.

Check also the condition of the visible parts (no deformation, no corrosion), check that all the screws are correctly fixed... Checking must also include the mounting bracket on WINCH and/or on TRIPOD (no cracks, bends or corrosion). Check the termination of the rope; it should not be cut, frayed or burnt. Check that the connectors are working properly (locking/opening) and that there is no trace of alteration due to an intensive use, no corrosion, deformation, cracks, cuts... Product markings must remain legible. If the winch is used with accessories (like a pulley), all the accessories must be checked at the same time. If there is any doubt as to the condition of the device, or after a fall, it must not be reused (marking it with the words "DO NOT USE" is recommended) and must be returned to the manufacturer or to a qualified person.

Do not remove, add or replace any component of the product.

Chemical products: put the system out of use if it comes into contact with chemical products, solvents or fuels which could affect its workings.

TECHNICAL SPECIFICATIONS:

FA 60 003 20/FA 60 003 30 : Galvanized steel wire rope 4.8 mm / FA 60 003 20S/FA 60 003 30S : Stainless steel wire rope 4.8 mm

Other metallic parts in anti-corrosion treated steel.

MIN./MAX. safe working load (person) : 60kg / 135kg

MIN./MAX. working load (load) : 60kg / 250kg

Use between: -30°C / +50°C

SUITABILITY FOR USE:

The device is for use with a fall arrest system as defined in the product data sheet (see standard EN363) to guarantee that the dynamic force exerted on the user during the arrest of a fall is no greater than 6kN. A fall arrest harness (EN361) is the only body gripping device that may be used. It can be dangerous to create one's own fall protection system in which each safety function can interfere with another safety function. Therefore, it is important to read the recommendations on using each component in the system before use.

INSPECTION:

The recommended service life of the equipment is unlimited, but it may be increased or reduced according to use and/or the results of the annual inspections.

The equipment should be inspected if there is any doubt, or following a fall, and at least annually, by the manufacturer or a competent person* and in strict compliance with the manufacturer's periodic inspection procedures (and in particular the inspection guides ref. GI XX-XXXXXX-XX) to check its strength and therefore the user's safety.

*: refer to the definition of a competent person on our website under: Info/Technical Advice

If the WINCH is used for load lifting, the checks are carried out every 6 months.

The product data sheet should be completed (in writing) after each verification. The date of inspection and date of the next inspection must be indicated on the data sheet. It is also recommended to put the date of the next inspection on the product.

MAINTENANCE AND STORAGE: (These instructions must be strictly observed)

During transportation, keep the equipment away from any cutting edges and keep it in its packaging. Clean with water, wipe with a cloth and hang in a ventilated room to dry naturally, ensuring that it is away from any direct light or source of heat; the same applies for elements that may have become wet during use. The system must be stored in its packaging in a dry, well aired place protected from extremes of temperature.

Diese Hinweise müssen vom Händler in die Sprache des Landes übersetzt werden, in dem die Ausrüstung verwendet wird (es sei denn, die Übersetzung wird vom Hersteller mitgeliefert). Zu Ihrer eigenen Sicherheit empfehlen wir Ihnen dringend, die Vorschriften für die Benutzung, Prüfung, Pflege und Lagerung strikt einzuhalten.

Die Firma KRATOS SAFETY haftet nicht für Unfälle, die direkt oder indirekt darauf zurückzuführen sind, dass die Ausrüstung anders als in der vorliegenden Anleitung beschrieben verwendet wurde. Die Ausrüstung darf nicht über die Anwendungsgrenzen hinaus verwendet werden.

GEBRAUCHSANWEISUNG UND SICHERHEITSHINWEISE: Die WINDE ist eine Rettungsvorrichtung für Personen, die durch Heben funktioniert (EN 1496 Klasse A) und kann zum Senken und Heben von Personen benutzt werden, sofern sie in Kombination mit einer Absturzsicherung nach EN363 verwendet wird. Ihre Nutzungskapazität beträgt für eine Last von maximal 135 kg 20 m (FA 60 003 20/ FA 60 003 20S) / 30 m (FA 60 003 30/ FA 60 003 30S).

Die Winde besitzt ein automatisches Bremssystem, das es erlaubt, das Kabel automatisch zu blockieren, sobald die Kurbel ausgelassen wird. Sie muss in Kombination mit einem TRIPOD mit einfacher Seilrolle am Kopfstück (FA 60 001 00 / FA 60 002 00) verwendet werden, denn diese Geräte sind serienmäßig mit einer Befestigungsplatte der WINDE (Verankerungsstelle Nr. 2 – siehe Bedienungsanleitung des TRIPOD) oder mit einem TRIPOD mit doppelter Seilrolle am Kopfstück (FA 60 101 00 / FA 60 102 00) ausgerüstet.

Sie kann mit anderen Strukturen verwendet werden, vorausgesetzt, dass eine Anpassplatte vorgesehen wird. In diesem Fall muss sie entsprechend bemessen sein und die Aufnahmestruktur muss der auf die Platte ausgeübten Belastung standhalten.

Alle Elemente (Positionierstifte, Haltestifte, ...) sind unverlierbar. Das für die Installation auf dem TRIPOD erforderliche Werkzeug wird mitgeliefert.

Diese Winde ist ebenfalls eine Vorrichtung zum Heben von Lasten (gemäß Maschinenrichtlinie 2006 /42/EG); folglich kann sie zum Heben oder Senken von Lasten benutzt werden. In diesem Fall beträgt ihre Nutzungskapazität für eine Last von maximal 250 kg 20 m (FA 60 003 20/ FA 60 003 20S) / 30 m (FA 60 003 30/ FA 60 003 30S). Die WINDE hat die Festigkeitsprüfungen gemäß Norm 13157: 2004 +A1: 2009 bestanden.

Abb. 1



Abb. 2



Installation auf DREIFUSS Referenzen FA 60 001 00 und FA 60 002 00:

- 1- Die Winde A auf die Platte B stellen (Abb. 1)
- 2- Den Positionierstift C anbringen
- 3- Die Schrauben D in die Löcher der Platte stecken und die vier Schrauben, die die Befestigungsplatte mit der Rettungswinde verbinden, diagonal festziehen (Schrauben M8 x 75)
- 4- Den Griff der Kurbel der Winde E umklappen.

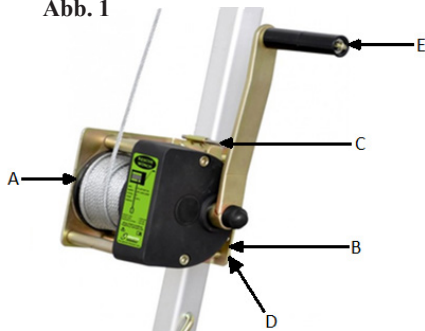
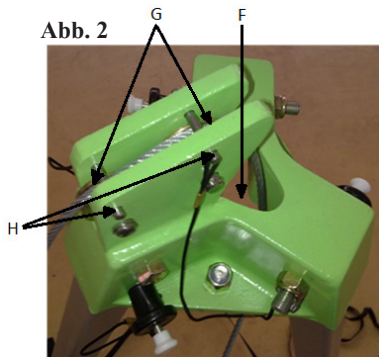
- 5- Das Kabel abrollen und dabei die Kurbel der Rettungswinde in den Uhrzeigersinn drehen.
- 6- Das Kabel in die zentrale Öffnung des Kopfes des Dreifüßes F einführen (Abb. 2)
- 7- Das Kabel auf die zwei Umlenkrollen B geben
- 8- Die zwei Haltestifte H anbringen

Die Rettungswinde ist damit für den Gebrauch bereit.

• Installation auf DREIFUSS Referenzen FA 60 101 00 und FA 60 102 00 (in diesem Fall muss die Installation mithilfe der Universalplatte Referenz FA 60 101 02 erfolgen):

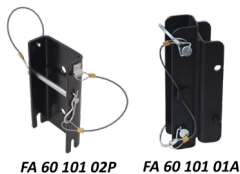

FA 60 101 02P FA 60 101 01A

- 1- Die halbe Platte FA 60 101 01A mithilfe der beiden dafür vorgesehenen Achsen auf dem DREIFUSS positionieren und mit den Achsstiften verriegeln. Die Platte muss auf einem Fuß installiert werden, der am Kopfstück mit einer Seilrolle ausgestattet ist.
- 2- Die Achse der halben Platte der WINDE (FA 60 101 02P) entfernen und die WINDE auf dieser Platte mithilfe der beiden mitgelieferten Schrauben (M12x25) befestigen und die beiden Schrauben festziehen.
- 3- Die halbe Platte der WINDE auf der halben Platte des DREIFUSSES platzieren. Dazu die beiden Aussparungen der Platte der WINDE auf der Achse der Platte des DREIFUSSES positionieren und die Achse der Platte der WINDE durch die beiden Platten führen. Mit dem dafür vorgesehenen BETA-Stift verriegeln.
- 4- Den vorstehenden Schritte ab Punkt 4 des vorherigen Absatzes „Installation auf DREIFUSS Referenzen FA 60 001 00 und FA 60 002 00“ folgen.

Auf jeden Fall müssen die Verbindungen zwischen dem Kabel und der Verankerungsstelle des Geschirrs mit einem Verbinder (EN362) erfolgen. Die Sicherheit des Benutzers hängt von der ununterbrochenen Wirksamkeit der Vorrichtung und vom richtigen Verständnis dieser Anleitung ab. Die Lesbarkeit der Produktzeichnung muss regelmäßig geprüft werden.

Wir empfehlen, vor und während der Benutzung alle erforderlichen Maßnahmen zu treffen, die im Bedarfsfall eine sichere Rettung ermöglichen. Diese Ausrüstung darf **ausschließlich von geschulten, kompetenten Personen**, die gesundheitlich nicht beeinträchtigt sind, verwendet werden, bzw. unter der Aufsicht einer geschulten und kompetenten Person. Die Gegenwart einer zusätzlichen Person ist bei Rettungsmaßnahmen durch Heben immer erforderlich. **Achtung!** Bestimmte gesundheitliche Einschränkungen können die Sicherheit des Benutzers gefährden. Fragen Sie im Zweifelsfall Ihren Arzt.



Seien Sie sich der Risikofaktoren bewusst, die die Wirksamkeit Ihrer Ausrüstung und damit auch die Sicherheit des Benutzers beeinträchtigen können. Dazu zählen Extremtemperaturen ($<-30\text{ }^{\circ}\text{C}$ oder $>+50\text{ }^{\circ}\text{C}$), längere Belastung durch Umwelteinwirkungen (UV-Strahlung, Feuchtigkeit), Chemikalien, elektrische Beanspruchungen, eine Torsion des Auffangsystems während der Benutzung, oder auch scharfe Kanten, Reibungen, Einschnitte usw.

Vor jedem Gebrauch muss geprüft werden, ob die Winde normal funktioniert; Auf- und Abrollen des Kabels: Das Auf- und Abrollen des Kabels mit Hilfe der Kurbel über mehrere Meter prüfen. Das Kabel muss sich fließend und ohne Stocken auf- und abrollen lassen. Während dieser Vorgänge müssen Sie das Klickgeräusch des Sperrmechanismus hören. **Selbstblockierende Vorrichtung:** Überprüfung der Wirksamkeit der selbstblockierenden Vorrichtung durch Befestigung der Winde in ihrer Halterung und mit Hilfe einer Last mit einem Gewicht zwischen 60 kg und 135 kg. Anheben des Gewichtes um einige Zentimeter, dann um einige Zentimeter absenken und die Kurbel loslassen. Beim Loslassen der Kurbel muss das Gewicht stabilisiert sein. Es ist nicht anormal, dass die Kurbel eine kleine Drehung macht, bevor die selbstblockierende Vorrichtung das Gewicht zurückhält; maximal zulässig ist dabei 1/2 Kurbeldrehung.

Geprüft Zustand der sichtbaren Teile (keine Verformungen, keine Korrosionsspuren usw.), korrekte Befestigung der Schrauben, ... Die Überprüfung muss auch die Anpassplatte der WINDE und/oder des DREIFUSSES umfassen (keine Risse, Verformungen, Korrosionsspuren). Den Seilabschluss prüfen. Er darf weder ausgefranst, verbrannt noch angesengt sein. Die Funktionstüchtigkeit (Sperren/Öffnen) der Verbindungselemente prüfen und sicherstellen, dass sie keine Spuren intensiver Nutzung, keine Korrosionsspuren, keine Verformungen, Risse, Einschnitte etc. aufweisen. Die Markierungen müssen gut lesbar sein. Wird die Winde mit Zubehör (z. B. Seilrolle) verwendet, ist sämtliches Zubehör gleichzeitig zu überprüfen. Wenn Zweifel hinsichtlich des Zustands des Geräts bestehen oder nach einem Sturz, darf es nicht noch einmal verwendet werden (die Anbringung der Kennzeichnung „AUSSER BETRIEB“ ist empfehlenswert) und muss an den Hersteller oder eine von ihm beauftragte kompetente Person zurückgegeben werden. **Es ist verboten, Bestandteile des Geräts wegzulassen oder zu ersetzen.**

Chemische Stoffe: Wenn das Gerät mit chemischen Stoffen, Lösungsmitteln oder Brennstoffen in Verbindung gekommen ist, die seine Funktion beeinträchtigen können, darf es nicht mehr benutzt werden.

TECHNISCHE EIGENSCHAFTEN:

FA 60 003 20/FA 60 003 30 : Verzinktes Stahlkabel 4,8 mm / FA 60 003 20S/FA 60 003 30S : Edelstahlkabel 4,8 mm

Andere Metallteile aus korrosionsgeschütztem Stahl.

MINDEST/MAX. Nutzlast (für eine Person): 60kg / 135kg

MINDEST/MAX. Nutzlast (für eine Last): 60kg / 250kg

Verwendung zwischen: $-30\text{ }^{\circ}\text{C}$ / $+50\text{ }^{\circ}\text{C}$

PRODUKTEIGNUNG:

Das Gerät wird mit dem im Datenblatt genannten Auffangsystem verwendet (vgl. Norm EN363), um sicherzustellen, dass die Auffangkräfte unter 6 kN liegen. Ein Auffanggurt (EN 361) ist die einzige Haltevorrichtung am Körper, die verwendet werden darf. Die Zusammenstellung eines eigenen Auffangsystems, bei dem jede Sicherheitsfunktion eine andere beeinträchtigen kann, ist gefährlich. Beachten Sie deshalb vor jedem Einsatz die Verwendungsempfehlungen für die einzelnen Systemkomponenten.

ÜBERPRÜFUNG:

Die ungefähre Lebensdauer des Produkts ist unbegrenzt, sie kann aber je nach Gebrauchsintensität und/oder jährlichen Prüfergebnissen verlängert oder verkürzt werden.

Die Ausrüstung muss im Zweifelsfall, nach einem Absturz oder mindestens alle zwölf Monate vom Hersteller oder einer von ihm beauftragten kompetenten Person* unter strenger Einhaltung der Kontrollanweisungen des Herstellers (insbesondere der Inspektionsleitfäden GI XX-XXXXXX-XX) systematisch geprüft werden, um ihre Festigkeit und daher die Sicherheit des Benutzers sicherzustellen.

*: Was unter einer kompetenten Person zu verstehen ist, erfahren Sie auf unserer Website in der Rubrik: Infos/Technische Beratung.

Wird die WINDE zum Heben von Lasten verwendet, ist sie alle sechs Monate zu überprüfen.

Das Datenblatt muss (schriftlich) nach jeder Überprüfung des Produkts vervollständigt werden, das Prüfdatum und das Datum der nächsten Überprüfung müssen auf dem Datenblatt angegeben sein; außerdem wird empfohlen, das Datum der nächsten Überprüfung auch auf der Ausrüstung anzugeben.

WARTUNG UND LAGERUNG: (Hinweise genau beachten)

Während des Transports muss das Gerät von scharfkantigen Gegenständen ferngehalten werden und in seiner Verpackung verbleiben. Reinigen Sie das Gerät mit Wasser und trocknen Sie ihn mit einem Tuch. Hängen Sie das Gerät in einem gut gelüfteten Raum auf, in dem es natürlich trocken und nicht mit Wärme- oder Feuerquellen in Berührung kommen kann. Das gleiche gilt für alle Elemente, die bei ihrem Einsatz feucht geworden sind. Das Gerät muss in einem trockenen, gut belüfteten temperierten Raum in seiner Verpackung gelagert werden.

Este manual debe ser traducido por el distribuidor al idioma del país en el que se utilice el equipo, salvo si la traducción la suministra el fabricante. Por su seguridad, respete estrictamente las recomendaciones de uso, de comprobación, de mantenimiento y de almacenamiento. La empresa KRATOS SAFETY no se hará responsable de ningún accidente directo o indirecto que sobrevenga a consecuencia de una utilización diferente a la prevista en este folleto, ni utilice este equipo más allá de sus límites!

INSTRUCCIONES DE USO Y PRECAUCIONES: El TORNO es un dispositivo de rescate de personas mediante izado (EN 1496 clase A), que se puede usar para descender o izar a una persona siempre que se use con un sistema anticaida en cumplimiento con EN363. Su capacidad de uso es de 20 m (FA 60 003 20/ FA 60 003 20S) / 30 m (FA 60 003 30/ FA 60 003 30S) para una carga máxima de 135 kg.

El torno posee un sistema de frenado automático que permite bloquear automáticamente el cable al soltar la manivela. Debe usarse combinado con un TRÍPODE de polea simple sobre cabeza (FA 60 001 00 / FA 60 002 00) porque estos están equipados de serie con una placa de fijación del TORNO (punto de anclaje n.º 2 - véase folleto TRÍPODE) o bien con un TRÍPODE de polea doble sobre cabeza (FA 60 101 00 / FA 60 102 00).

Se puede utilizar en otras estructuras, siempre que se prevea una placa de adaptación. En ese caso, esta deberá estar dimensionada de forma adecuada y la estructura receptora deberá ser capaz de soportar la carga aplicada sobre la placa.

El conjunto de los elementos (pasadores de posicionamiento, pasadores de sujeción...) no se puede perder. Se incluyen las herramientas necesarias para la instalación en el TRÍPODE.

Este torno también es un dispositivo de izado de carga (conforme con la Directiva de Máquinas 2006 /42/CE), por lo tanto, se puede usar para descender o izar cargas. En este caso, su capacidad de uso es de 20 m (FA 60 003 20/ FA 60 003 20S) / 30 m (FA 60 003 30/ FA 60 003 30S) para una carga máxima de 250 kg. El TORNO cumple con los ensayos de resistencia previstos por la Norma EN 13157: 2004 +A1: 2009.

Fig. 1

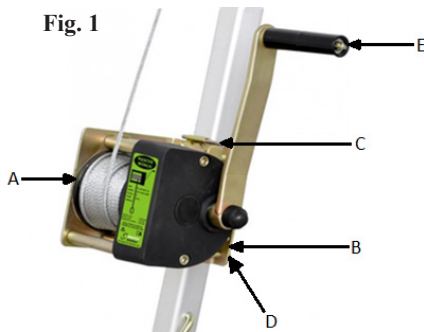

• Instalación en TRÍPODE referencias FA 60 001 00 y FA 60 002 00:

- 1 - Posicionar el torno A sobre la placa B (Fig. 1).
- 2 - Colocar el pasador de posicionamiento C.
- 3 - Posicionar los tornillos D en los orificios de la placa, a continuación atornillar en diagonal y bloquear los cuatro tornillos que unen la placa de fijación al torno de rescate (tornillo M8X75).
- 4 - Replegar el asa de la manivela del torno E.
- 5 - Desenrollar el cable

Fig. 2

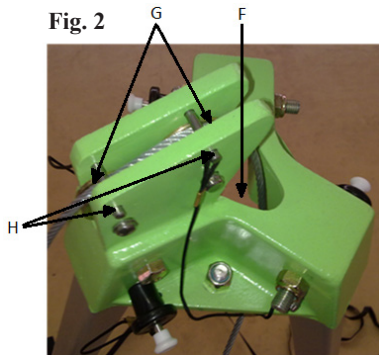

- 6 - Pasar el cable por el orificio central de la cabeza del trípode F (Fig. 2).
 - 7 - Colocar el cable sobre las dos poleas de reenvío G.
 - 8 - Colocar los dos pasadores de sujeción H.
- El torno de rescate está listo para el uso

• Instalación en TRÍPODE referencias FA 60 101 00 et FA 60 102 00 (en este caso, la instalación debe hacerse mediante la placa universal referencia FA 60 101 02):

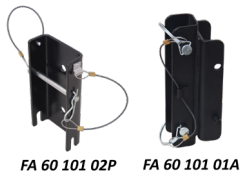

FA 60 101 02P FA 60 101 01A

- 1- Coloque la ½ placa FA 60 101 01A en el TRÍPODE mediante los dos ejes previstos para ello y bloquee con los pasadores de eje. La placa deberá instalarse sobre una pata equipada en la cabeza con una polea.
- 2- Retire el eje de la ½ placa TORNO (FA 60 101 02P) y fije el TORNO a esta placa mediante los dos tornillos incluidos (tornillos M12x25) y bloquee los 2 tornillos.
- 3- Coloque la ½ placa de TORNO sobre la ½ placa del TRÍPODE posicionando por una parte las 2 muescas de la placa de TORNO sobre el eje de la placa de TRÍPODE y, por otra parte, pasando el eje de la placa de TORNO a través de las dos placas. Bloquee con el pasador BETA previsto para ello.
- 4- Siga las operaciones anteriores a partir del punto 4 del párrafo anterior «Instalación en TRÍPODE referencias FA 60 001 00 y FA 60 002 00».

En todos los casos, las conexiones entre el cable y el punto de enganche del arnés deberán realizarse mediante un conector (EN362).

La seguridad del usuario depende de la eficacia constante del equipo y de la correcta comprensión de las recomendaciones de este folleto de instrucciones.

La legibilidad del marcado del producto debe ser controlada periódicamente.

Antes y durante la utilización, le recomendamos que adopte las medidas necesarias para un eventual rescate con total seguridad.

Este equipo debe ser utilizado exclusivamente por personas formadas, competentes y en buen estado de salud o bajo la supervisión de una persona formada y competente. Se requiere la presencia de una tercera persona para las operaciones de rescate. ¡Atención! Algunas condiciones médicas pueden afectar a la seguridad del usuario, en caso de duda consultar con su médico.

Tenga en cuenta los peligros que podrían reducir las prestaciones del equipo y, por tanto, la seguridad del usuario en caso de exposición a temperaturas



extremas (<-30 °C o >+50 °C), exposición prolongada a los elementos (rayos UV, humedad), a productos químicos, peligros eléctricos, en caso de torsión del sistema anticaída durante el uso o aristas vivas, fricción o corte, etc.

Antes de utilizarlo comprobar que el Torno funciona con normalidad: **Desenrollado y enrollado del cable:** Controlar a lo largo de varios metros el desenrollado y el enrollado del cable utilizando la manivela. El cable debe desenrollarse y enrollarse de forma continua y sin dificultad. Durante estas operaciones, debe escuchar el traqueteo del sistema de bloqueo. **Sistema autobloqueante:** Comprobar la eficacia del sistema autobloqueante fijando el torno a su soporte y utilizar una carga con un peso comprendido entre 60 kg y 135 kg. Elevar el peso unos centímetros, volver a bajarlo unos centímetros y, luego, soltar la manivela. Cuando la manivela esté suelta, el peso debe estar estabilizado. Puede que la manivela haga una pequeña rotación antes de que el sistema autobloqueante retenga el peso; es un fenómeno normal. La rotación máxima aceptable es de media vuelta de manivela.

Comprobar el estado de las partes visibles (sin deformación ni signos de corrosión) y que todos los tornillos estén correctamente apretados... La comprobación también debe incluir la placa de adaptación del TORNO y/o del TRÍPODE (sin fisuras, deformación ni signos de corrosión). Comprobar el extremo del cable; no debe estar cortado, deshilachado ni quemado. Comprobar el funcionamiento correcto (bloqueo/apertura) de los conectores y que no presenten marcas debido a un uso intensivo, signos de corrosión ni deformación, fisuras, cortes... Los marcados deben estar legibles. Si el Torno se usa con accesorios (como una polea), todos los accesorios deben comprobarse en el mismo momento. Si tiene alguna duda sobre el estado del aparato o después de una caída, no se deberá reutilizar (se recomienda identificarlo como «FUERA DE SERVICIO») y se devolverá al fabricante o a una persona competente acreditada por este.

Se prohíbe añadir, suprimir o reemplazar cualquiera de los componentes del aparato.

Productos químicos: ponga el aparato fuera de servicio en caso de que entre en contacto con productos químicos, disolventes o combustibles que puedan afectar a su funcionamiento.

CARACTERÍSTICAS TÉCNICAS:

FA 60 003 20/FA 60 003 30 : Cable de acero galvanizado de 4,8 mm / FA 60 003 20S/FA 60 003 30S : cable de acero inoxidable 4,8 mm

Otras partes metálicas de acero tratado anticorrosión.

Carga MÍN./MÁX. de uso (para una persona) : 60kg / 135kg

Carga MÍN./MÁX. de uso (para una carga) : 60kg / 250kg

Uso entre: -30 °C/ +50 °C

COMPATIBILIDADES DE EMPLEO:

El equipo se usa con un sistema de parada de las caídas tal como se define en la ficha descriptiva (véase la Norma EN363) para garantizar que la energía desarrollada durante la parada de la caída sea inferior a 6 kN. Un arnés anticaída (EN361) es el único dispositivo de prensión del cuerpo que se permite utilizar. Puede resultar peligroso crear su propio sistema anticaída en el cual cada función de seguridad puede interferir sobre otra función de seguridad. Así, antes de usarlo, consulte las recomendaciones de utilización de cada componente del sistema.

COMPROBACIÓN:

La vida útil del producto es ilimitada, pero esta puede aumentar o disminuir en función de la utilización o de los resultados de las comprobaciones anuales.

El equipo debe ser verificado sistemáticamente en caso de duda, de caída y como mínimo cada doce meses por el fabricante o una persona competente*, y en estricto cumplimiento con los procedimientos de revisión periódica del fabricante (y en particular las Guías de inspección ref. GI XX-XXXXXXX), con el fin de comprobar su resistencia y, por consiguiente, la seguridad del usuario.

*: consulte la definición de persona competente en nuestra página web, en la sección: Información/Consejos técnicos.

Si el TORNO se usa para el izado de cargas, la periodicidad de las comprobaciones será de 6 meses.

La ficha descriptiva del producto deberá rellenarse (por escrito) después de cada comprobación; se deberá indicar en la misma la fecha de la inspección y la fecha de la próxima inspección y también se recomienda que la fecha de la próxima inspección se indique en el producto.

MANTENIMIENTO Y ALMACENAMIENTO: (Recomendaciones que se deben respetar obligatoriamente)

Durante el transporte, alejar el equipo de cualquier parte cortante y guardarlo en su embalaje. Limpiar con agua, secar con un trapo y colgar en un lugar ventilado para que se seque al aire y alejado de cualquier tipo de fuego directo o fuente de calor; haga lo mismo con los elementos que hayan sido expuestos a humedad durante su utilización. El aparato debe ser guardado en un local templado, seco y ventilado en su embalaje.

Le presenti istruzioni devono essere tradotte dal rivenditore nella lingua del paese in cui il dispositivo è utilizzato (tranne nel caso in cui la traduzione sia fornita dal fabbricante). Per garantire il massimo della sicurezza, rispettare scrupolosamente le disposizioni attinenti l'uso, la verifica, la manutenzione e lo stoccaggio.

La società KRATOS SAFETY non può essere ritenuta responsabile per alcun incidente diretto o indiretto occorso a seguito di utilizzo diverso da quello previsto nelle presenti istruzioni. Non utilizzare il presente dispositivo oltre i limiti previsti!

IMPIEGO E PRECAUZIONI D'USO: Il VERRICELLO è un dispositivo di salvataggio per elevazione (EN 1496 classe A), e può essere utilizzato per far scendere o far salire una persona a patto di utilizzarlo con un sistema anticaduta come da norma EN363. La sua capacità di utilizzo è di 20 m (FA 60 003 20/ FA 60 003 20S) / 30 m (FA 60 003 30/ FA 60 003 30S) per un carico massimo di 135 kg.

Il verricello ha un impianto frenante che permette di bloccare automaticamente il cavo quando la manovella viene rilasciata. Deve essere utilizzato assieme a un TREPPIEDE con puleggia singola sulla testa (FA 60 001 00 / FA 60 002 00), perché dotato di piastra di fissaggio per VERRICELLO (punto di ancoraggio N° 2 - cf. istruzioni TREPPIEDE) oppure con un TREPPIEDE con doppia puleggia sulla testa (FA 60 101 00 / FA 60 102 00).

Può essere utilizzato su altre strutture con piastra di adattamento. La piastra di adattamento deve avere una dimensione adeguata e la superficie ospitante deve essere in grado di sostenere il carico applicato sulla piastra stessa.

Tutti gli elementi (perni di posizionamento, perni di ritenzione, ecc.) sono imperdibili. Gli strumenti necessari all'installazione sul treppiede sono forniti. Il verricello è inoltre un dispositivo di sollevamento carichi (conforme alla Direttiva Macchine 2006/42/CE) e di conseguenza può essere utilizzato per abbassare o sollevare carichi. In questo caso la sua capacità di utilizzo è di 20 m (FA 60 003 20/ FA 60 003 20S) / 30 m (FA 60 003 30/ FA 60 003 30S) per un carico massimo di 250 kg. Il VERRICELLO soddisfa i requisiti di resistenza della norma EN 13157: 2004 +A1: 2009.

Fig. 1

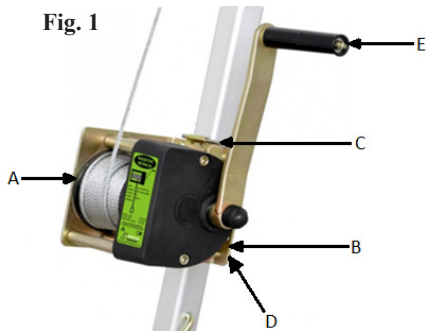

• **Installazione su TREPPIEDE rif. FA 60 001 00 e rif. FA 60 002 00:**

- 1 - Posizionare il verricello A sulla piastra B (Fig. 1).
- 2 - Inserire il perno di posizionamento C.
- 3 - Posizionare le viti D nei fori della piastra, quindi stringere e bloccare le quattro viti collegando la piastra di fissaggio al verricello di salvataggio (viti M8X75).
- 4 - Piegarla la maniglia della manovella del verricello E.
- 5 - Srotolare il cavo girando la manovella del treppiede di salvataggio in senso orario

Fig. 2

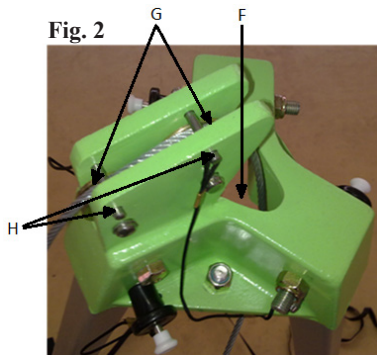

- 6 - Far passare il cavo nel foro centrale della testa del treppiede F (Fig. 2).
- 7 - Posizionare il cavo su entrambe pulegge di rinvio G.
- 8 - Inserire entrambi i perni di ritenzione H.

Il verricello di salvataggio è pronto ad essere utilizzato.

• **Installazione su TREPPIEDE rif. FA 60 101 00 e rif. FA 60 102 00 (in questo caso per l'installazione sarà necessario utilizzare la piastra universale rif. FA 60 101 02):**

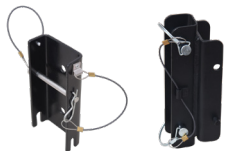

FA 60 101 02P FA 60 101 01A

- 1- Disporre la ½ piastra FA 60 101 01A sul TREPPIEDE usando i due appositi perni e bloccarli con le relative coppie perno. La piastra deve essere montata su un treppiede con testa dotata di puleggia.
- 2- Rimuovere il perno della ½ piastra VERRICELLO (FA 60 101 02P), fissare il VERRICELLO alla piastra stessa con le due viti in dotazione (viti M12x25) e infine bloccare le 2 viti.
- 3- Collocare la ½ piastra VERRICELLO sulla ½ piastra del TREPPIEDE posizionando le 2 tacche della piastra VERRICELLO sul perno della piastra TREPPIEDE per poi far passare il perno della piastra VERRICELLO attraverso le due piastre. Bloccare le piastre usando l'apposita coppia BETA.
- 4- Eseguire le operazioni indicate a partire dal punto 4 del paragrafo precedente "Installazione su TREPPIEDE rif. FA 60 001 00 e rif. FA 60 002 00".

In ogni caso, i collegamenti tra il cavo e il punto di ancoraggio dell'imbracatura dovranno essere effettuati usando un connettore (EN362).

La sicurezza dell'utilizzatore dipende dall'efficacia costante del dispositivo e dalla buona comprensione delle disposizioni contenute nelle presenti istruzioni d'uso.

La leggibilità della marcatura del prodotto deve essere verificata periodicamente.

Prima e durante l'uso si consiglia di adottare tutte le misure necessarie per un eventuale salvataggio in assoluta sicurezza.

Il dispositivo può essere usato da una persona alla volta e deve essere utilizzato **solo da persone edotte sul suo uso, competenti** e in buona salute, oppure sotto la sorveglianza di una persona edotta e competente. La presenza di una terza persona è necessaria durante le operazioni di soccorso. Attenzione! Determinate condizioni mediche possono incidere sulla sicurezza dell'utilizzatore. In caso di dubbio consultare il proprio medico.



L'utilizzatore deve essere consapevole dei possibili pericoli che possono ridurre le prestazioni del dispositivo e, di conseguenza, la propria sicurezza, in caso di esposizione a temperature estreme ($< -30^{\circ}\text{C}$ o $> +50^{\circ}\text{C}$), esposizione prolungata agli elementi naturali (raggi UV, umidità), esposizione a prodotti chimici, vincoli elettrici, torsione del sistema anticaduta in uso o, ancora, spigoli vivi, frizione, taglio, ecc.

Prima di ogni uso, verificare che il verricello funzioni normalmente: Srotolamento e arrotolamento del cavo: Controllare che il cavo si srotoli e si arrotoli correttamente per diversi metri servendosi della manovella. Il cavo deve srotolarsi e arrotolarsi in maniera fluida e continua, senza scatti. Mentre si esegue l'operazione deve essere possibile avvertire il tintinnio generato dal sistema di bloccaggio. **Sistema autobloccante:** Controllare l'efficienza del sistema autobloccante fissando il verricello sul relativo supporto e applicando un carico con massa compresa tra 60 kg e 135 kg. Sollevare di qualche centimetro il carico, riabbassarlo di qualche centimetro, quindi rilasciare la manovella. Quando la manovella è rilasciata, il carico deve rimanere stabile. Non è anomalo che la manovella compia una piccola rotazione prima che il sistema autobloccante blocchi il peso; il massimo ammissibile è 1/2 giro della manovella.

Controllare lo stato delle parti visibili (assenza di deformazioni, segni di corrosione, ecc.) e accertarsi che tutte le viti siano serrate correttamente. Le verifiche devono essere effettuate anche sulla piastra di adattamento del VERRICELLO e/o del TREPPIEDE (assenza di fessurazioni, deformazioni, tracce di corrosione). Controllare che la parte terminale della fune non presenti tagli, sfilacciamenti o bruciature. Controllare che i connettori funzionino correttamente (blocco/apertura), che non presentino segni di usura dovuti all'uso intensivo e che non presentino tracce di corrosione, deformazioni, fessurazioni, tagli, ecc. Verificare inoltre che le marcature siano leggibili. Se il Verricello è utilizzato con degli accessori (come ad esempio una puleggia), controllare allo stesso tempo anche tutti gli accessori. In caso di dubbi sullo stato del dispositivo o dopo una caduta, evitare di riutilizzarlo (si consiglia di segnalare sullo stesso che è "FUORI USO") e restituirlo al produttore o a una persona competente da esso autorizzata.

È vietato eliminare o sostituire qualsiasi componente del dispositivo.

Prodotti chimici: in caso di contatto con prodotti chimici, solventi o materiali combustibili che possano influire sul suo funzionamento, mettere il dispositivo fuori servizio.

CARATTERISTICHE TECNICHE:

FA 60 003 20/FA 60 003 30 : Cavo in acciaio zincato 4,8 mm / FA 60 003 20S/FA 60 003 30S : Cavo in acciaio inossidabile 4,8 mm

Altre parti metalliche in acciaio anticorrosione.

Carico MIN./MAX. di utilizzazione (per una persona): 60kg / 135kg

Carico MIN./MAX. di utilizzazione (per un carico): 60kg / 250kg

Uso tra: -30°C / $+50^{\circ}\text{C}$

COMPATIBILITÀ D'IMPIEGO:

Il dispositivo deve essere incorporato in un sistema anticaduta come riportato nella scheda descrittiva (fare riferimento alla norma EN363) con lo scopo di garantire che l'energia prodotta durante l'arresto della caduta sia inferiore a 6 kN. L'imbracatura di dispositivo anticaduta (EN361) è il solo dispositivo di prensione del corpo che è consentito utilizzare. Creare autonomamente un dispositivo anticaduta può rivelarsi pericoloso, poiché ogni funzione di sicurezza può interferire con un'altra funzione di sicurezza. Prima di ogni uso, quindi, fare riferimento alle raccomandazioni d'uso di ogni componente del sistema.

VERIFICA:

La durata indicativa di servizio del prodotto è illimitata (rispettando il controllo annuo da parte di una persona competente autorizzata da KRATOS SAFETY), ma può aumentare o ridursi in base all'utilizzo e/o ai risultati delle verifiche annuali.

Il dispositivo deve essere sistematicamente verificata dal produttore o da una persona competente*, e nel rigoroso rispetto delle procedure di revisione periodiche del produttore (e in particolare delle Guide d'ispezione GI ref XX-XXXXXX-XX), in caso di dubbi, di caduta e almeno a cadenza annuale, in modo tale da verificarne la corretta resistenza e quindi la sicurezza dell'utilizzatore.

*: per una definizione di persona competente, fare riferimento al nostro sito Internet, sezione: Informazioni/Consigli tecnici.

Se il VERRICELLO è utilizzato per sollevare un carico, la verifica deve essere eseguita ogni 6 mesi.

La scheda descrittiva deve essere completata (per iscritto) dopo ogni controllo del prodotto; su di essa devono essere indicate la data del controllo e la data del controllo successivo. Si consiglia inoltre di indicare la data del controllo successivo anche sul prodotto stesso.

MANUTENZIONE E STOCCAGGIO: (Disposizioni da rispettare scrupolosamente)

Durante il trasporto tenere il dispositivo al riparo da qualunque elemento tagliente e conservarlo nel proprio imballo. Lavare con acqua e sapone, quindi asciugare con un panno asciutto e appendere in un locale aerato affinché asciughi naturalmente. Tenere il dispositivo, così come gli elementi che sono stati soggetti all'umidità durante l'utilizzo, lontano dal fuoco diretto e da qualsiasi fonte di calore. Il dispositivo deve essere conservato nell'imballo originale, in un locale temperato, asciutto e aerato.

Deze handleiding dient te worden vertaald door de doorverkoper in de taal van het land waar de uitrusting wordt gebruikt, tenzij de vertaling wordt geleverd door de fabrikant. Voor uw veiligheid dient u de gebruiksinstructies, controle-instructies en instructies voor onderhoud en opslag strikt in acht te nemen.

De maatschappij KRATOS SAFETY kan niet verantwoordelijk worden gehouden voor elk direct of indirect ongeluk dat zich voordoet als gevolg van een gebruik anders dan het gebruik bedoeld in deze handleiding; gebruik deze uitrusting niet in situaties waarvoor zij niet bedoeld is!

GEbruIKSAANWIJZING EN VOORZORGSMAATREGELEN: De LIER is een is een hijsmiddel voor reddingsdoeleinden (EN 1496 klasse A) dat u dat u alleen dient te gebruiken voor het hijsen of laten zakken van een persoon in combinatie met een valbeveiligingssysteem dat conform EN363 is. De gebruikscapaciteit is 20 m (FA 60 003 20/ FA 60 003 20S)/30 m (FA 60 003 30/ FA 60 003 30S), voor een belasting van maximaal 135 kg. De lier beschikt over een automatisch remsysteem waarmee de kabel automatisch geblokkeerd wordt als de zwengel wordt losgelaten. Hij moet worden gebruikt samen met een TRIPOD met enkele katrol op de kop (FA 60 001 00/FA 60 002 00), omdat deze standaard zijn uitgerust met een bevestigingsplaat voor de LIER (verankeringspunt nr. 2 - zie handleiding TRIPOD) ofwel met een TRIPOD met dubbele katrol op de kop (FA 60 101 00/FA 60 102 00). Indien de aanpassingsplaat wordt gebruikt kan hij ook worden gebruikt op andere constructies. In dat geval moet de aanpassingsplaat geschikte afmetingen hebben en moet de ontvangende constructie in staat zijn de uitgeoefende belasting te dragen.

Alle elementen (positiepennen, zekeringspennen, enz.) zijn onmogelijk te verliezen. De voor montage op de TRIPOD benodigde gereedschappen zijn meegeleverd.

Met deze lier kunnen ook ladingen gehesen worden (conform de Machinerichtlijn 2006 /42/CE), hij kan dus worden gebruikt voor het hijsen en laten zakken van ladingen. De gebruikscapaciteit is in dat geval 20 m (FA 60 003 20/ FA 60 003 20S)/30 m (FA 60 003 30/ FA 60 003 30S), voor een belasting van maximaal 250 kg. De LIER voldoet aan de sterktesten van de EN 13157-norm: 2004 +A1: 2009.

Fig. 1

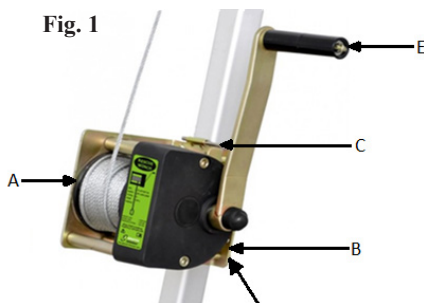

• Montage op de DRIEPOOT met ref.nrs. FA 60 001 00 en FA 60 002 00:

- 1 - Plaats de lier A op bevestigingsplaat B (fig. 1).
- 2 - Plaats de positioneringspen C.
- 3 - Plaats de schroeven D in de gaten van de bevestigingsplaat en draai vervolgens de vier schroeven diagonaal aan tot ze blokkeren, waardoor de bevestigingsplaat wordt verbonden met de reddingslier (schroeven M8x75).
- 4 - Klap de hendel uit van de zwengel van de lier E.
- 5 - Rol de kabel uit door de zwengel van de reddingslier met de wijsers van de klok mee te draaien.

Fig. 2

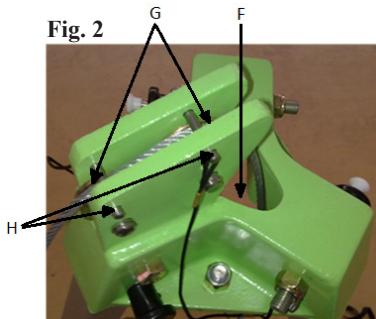

- 6 - Haal de kabel door het middelste gat van de kop van de driepoot F (fig. 2).
- 7 - Plaats de kabel op de twee geleidingskatrollen G.
- 8 - Plaats de twee zekeringspennen H.

De reddingslier is klaar voor gebruik.

• Montage op de DRIEPOOT met ref.nrs. FA 60 101 00 en FA 60 102 00 (in dit geval moet de montage plaatsvinden met behulp van de universele bevestigingsplaat met ref.nr. FA 60 101 02):



FA 60 101 02P FA 60 101 01A

- 1- Plaats de ½ bevestigingsplaat met nummer FA 60 101 01A op de driepoot, met behulp van de twee daarvoor bestemde ankerbouten en vergrendel ze met de ankerpennen; de bevestigingsplaat moet geïnstalleerd worden op een poot die aan de kop een katrol heeft.
- 2- Verwijder de ankerbout van de ½ LIER-bevestigingsplaat (FA 60 101 02P), bevestig de LIER op deze bevestigingsplaat door middel van de twee meegeleverde schroeven (schroeven M12x25) en blokkeer de 2 schroeven.
- 3- Plaats de ½ LIER-bevestigingsplaat op de ½ DRIEPOOT-bevestigingsplaat, door enerzijds de 2 inkepingen van de LIER-bevestigingsplaat op de ankerbout van de DRIEPOOT-bevestigingsplaat te plaatsen en anderzijds de ankerbout van de LIER-bevestigingsplaat door de twee bevestigingsplaten te halen. Vergrendel dit met de daarvoor bestemde BETA-pennen.
- 4- Vervolg nu met de hierboven genoemde handelingen vanaf punt 4 van de paragraaf hiervoor: "Montage op de DRIEPOOT met ref.nrs. FA 60 001 00 en FA 60 002 00".

De verbindingen tussen de kabel en het aanhechtingspunt van het harnas moeten altijd plaatsvinden met behulp van een verbindingsstuk (EN362). Voor de veiligheid van de gebruiker is van belang dat de uitrusting voortdurend in werking is en de instructies in deze gebruikershandleiding goed begrepen worden.

De leesbaarheid van de markering van het product moet regelmatig worden gecontroleerd.

We raden u aan om vóór en tijdens elk gebruik de benodigde maatregelen te nemen voor een eventuele veilige reddingsactie.

Deze uitrusting dient **alleen te worden gebruikt door opgeleide, deskundige personen** met een goede gezondheid, of onder supervisie van een opgeleid en deskundig persoon. Reddingswerkzaamheden moeten worden uitgevoerd in aanwezigheid van een derde persoon. Let op! Bepaalde medische omstandigheden kunnen de veiligheid van de gebruiker beïnvloeden. Neem in geval van twijfel contact op met uw arts.

Wees u bewust van gevaren die de prestaties van uw uitrusting, en dus de veiligheid van de gebruiker, kunnen verminderen als deze blootgesteld wordt aan extreme temperaturen (< -30°C of > +50°C), bij langdurige blootstelling aan elementen (UV-stralen, vocht), aan chemische stoffen, aan elektrische



spanning, aan verdraaiingen van het valbeveiligingssysteem tijdens het gebruik, aan scherpe randen, aan wrijvingen of snijden, enz.

Controleer voor elk gebruik: normale werking: Afrolling en oprolling van de kabel: Controleer de afrolling en oprolling van de kabel op meerdere meters aan de hand van de zwengel. De kabel moet zich gelijkmatig en constant afrollen en oprullen. Tijdens deze operatie moet u het getik horen van het blokkeersysteem. **Zelfremmend systeem:** Controleer de werkzaamheid van het zelfremmend systeem door de lier op zijn steun te bevestigen, en met behulp van een last met een gewicht tussen de 60 en 135 kg. Hef het gewicht enkele centimeters, laat het gewicht enkele centimeters zakken en laat de zwengel los. Wanneer de zwengel wordt losgelaten, moet het gewicht stabiel zijn. Het is niet ongebruikelijk dat de zwengel een kleine rotatie maakt, voordat het zelfremmend systeem het gewicht tegenhoudt; de zwengel mag maximaal een halve slag maken.

Controleer de staat van zichtbare delen (geen vervorming, geen sporen van corrosie, enz.), controleer of alle schroeven correct zijn aangedraaid... Deze controle moet ook de aanpassingsplaat van de LIER en/of de TRIPOD omvatten (geen scheuren, vervorming, sporen van corrosie). Controleer het uiteinde van de kabel; dit mag niet doorgesneden, gerafeld of verbrand zijn. Controleer de verbindingstukken op correcte werking (vergrendeling/opening) en sporen van intensief gebruik, corrosie, vervorming, scheuren, breuken... De markeringen moeten leesbaar zijn. Als de lier met accessoires wordt gebruikt (bijvoorbeeld een katrol), moeten alle accessoires op hetzelfde moment worden gecontroleerd. In geval van twijfel over de staat van het apparaat of na een val, mag het niet meer worden gebruikt (wij raden aan het te identificeren als "BUITEN DIENST") en moet het naar de fabrikant of naar een competent persoon die door de fabrikant is gemachtigd, worden gestuurd.

Het is verboden om een onderdeel van het apparaat te verwijderen, toe te voegen of te vervangen.

Chemische producten: stel het apparaat buiten werking in geval van contact met chemische producten, oplosmiddelen of brandstoffen die de werking kunnen aantasten.

TECHNISCHE KENMERKEN:

FA 60 003 20/FA 60 003 30 : Kabel gegalvaniseerd staal 4,8 mm / FA 60 003 20S/FA 60 003 30S : Roestvrij stalen kabel 4,8 mm

Andere metalen onderdelen van staal met anticorrosiebehandeling.

MIN./MAX. bedrijfsbelasting (voor één persoon): 60kg / 135kg

MIN./MAX. bedrijfsbelasting (voor één lading): 60kg / 250kg

Te gebruiken tussen: -30°C / +50°C

GEbruik IN COMBINATIE MET ANDER VEILIGHEIDSMATERIAAL:

Het apparaat wordt gebruikt met een valbeveiligingssysteem zoals omschreven in de beschrijving (zie norm EN363) om ervoor te zorgen dat de tijdens de valstap ontwikkelde energie minder dan 6 kN bedraagt. Een veiligheidsharnas (EN361) is het enige hulpmiddel voor grip op het lichaam waarvan het gebruik is toegestaan. Het kan gevaarlijk zijn om een eigen valbeveiligingssysteem te maken waarin elke veiligheidsfunctie invloed kan hebben op een andere veiligheidsfunctie. Raadpleeg daarom voor elk gebruik de aanbevelingen voor gebruik van elk onderdeel van het systeem.

CONTROLES:

De indicatieve levensduur van het product is onbeperkt, maar deze kan toenemen of afnemen afhankelijk van het gebruik en/of de resultaten van de jaarlijkse controles.

De uitrusting moet systematisch worden gecontroleerd in geval van twijfel, na een val en minimaal elke twaalf maanden door de fabrikant of een competent persoon* die strikt de processen van de fabrikant volgt voor de periodieke inspecties (specifiek inspectiehandleiding ref. G1XX-XXXXXXXXX). Dit alles om de veiligheid van de gebruiker te garanderen.

*: raadpleeg de definitie van bevoegde persoon op onze website in de rubriek: Technische informatie/advies

Indien de LIER wordt gebruikt voor het hijsen van ladingen dient de uitrusting elke 6 maanden gecontroleerd te worden.

De beschrijving moet (schriftelijk) aangevuld worden na iedere controle van het product; de controledatum en de datum van de volgende controle moeten aangeduid worden op de beschrijving en het is ook raadzaam de datum van de volgende controle aan te geven op het product.

ONDERHOUD EN OPSLAG: (Strikt na te leven voorschriften)

Tijdens het vervoer houdt u de uitrusting verwijderd van alle snijdende delen en bewaart u deze in de verpakking. Schoonmaken met water en zeep. Afnemen met een doek en ophangen in een geventileerde ruimte zodat hij op natuurlijke wijze kan drogen en uit de buurt van elk open vuur of warmtebron. Dat geldt ook voor onderdelen die tijdens het gebruik nat zijn geworden. Het apparaat moet in zijn verpakking opgeborgen worden in een droge en geventileerde ruimte met gematigde temperatuur.

Niniejsza instrukcja powinna być przetłumaczona przez dystrybutora na język kraju, w którym urządzenie jest używane, z wyjątkiem sytuacji, w której tłumaczenie dostarczył producent. Dla bezpieczeństwa użytkownika należy ściśle przestrzegać zasad użytkowania, kontrolowania, konserwacji i przechowywania urządzenia.

Firma KRATOS SAFETY nie może ponosić odpowiedzialności za jakiegokolwiek przypadkowe, bezpośrednie lub pośrednie zdarzenia wynikające z użycia urządzenia w sposób niezgodny z niniejszą instrukcją. Nie należy przeciążać urządzenia!

SPOSÓB UŻYCIA I ŚRODKI OSTROŻNOŚCI: WYCIĄGARKA to urządzenie do ratowania ludzi przez podnoszenie (PN-EN 1496 klasa A), może być używana do opuszczania lub podnoszenia osób pod warunkiem połączenia jej z systemem zabezpieczającym przed upadkiem zgodnie z PN-EN 363. Jej wydajność wynosi 20 m (FA 60 003 20/ FA 60 003 20S) lub 30 m (FA 60 003 30/ FA 60 003 30S) przy maksymalnym obciążeniu 135 kg.

Wyciągarka posiada automatyczny układ hamulcowy, który pozwala na automatyczne blokowanie liny po zwolnieniu korbki. Może być używana w połączeniu z TRÓJNOGIEM z pojedynczym kołem na głowicy (FA 60 001 00 / FA 60 002 00), ponieważ są one wyposażone seryjnie w płytę mocującą WYCIĄGARKĘ (punkt mocujący 2 – patrz instrukcja TRÓJNOGA) lub z TRÓJNOGIEM z podwójnym kołem na głowicy (FA 60 101 00 / FA 60 102 00).

Może być używana na innych konstrukcjach pod warunkiem zapewnienia dopasowanej płyty łączącej. W takim wypadku musi mieć ona odpowiednie wymiary, a konstrukcja musi dopuszczać obciążenie, jakiemu poddawana jest płyta.

Wszystkie elementy (kołki ustawcze, mocujące itd.) są typu pasowanego. W zestawie znajdują się narzędzia potrzebne do instalacji na TRÓJNOGU. Wyciągarka jest również urządzeniem do podnoszenia ładunku (zgodnie z dyrektywą maszynową 2006/42/WE), może więc być używana do opuszczania lub podnoszenia ładunków. Jej wydajność wynosi 20 m (FA 60 003 20/ FA 60 003 20S) lub 30 m (FA 60 003 30/ FA 60 003 30S) przy maksymalnym obciążeniu 250 kg. Wyciągarka przeszła pomyślnie testy wytrzymałościowe wymagane w normie PN-EN 13157: 2004+A1:2009.

Rys. 1

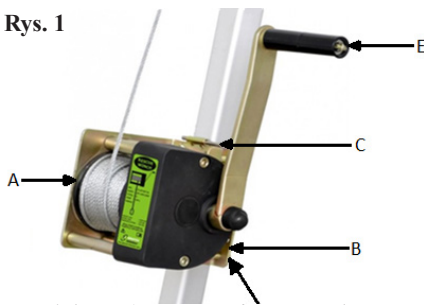

• Instalacja na TRÓJNOGU o nr ref. FA 60 001 00 i FA 60 002 00:

- 1 – Zainstalować wyciągarkę A na płycie B (Rys. 1).
- 2 – Włożyć kołek ustawczy C.
- 3 – Włożyć śruby D w otwory płyty, dokręcić ukośnie i zablokować cztery śruby łączące płytę mocującą z wyciągarką ratowniczą (śruby M8X75).
- 4 – Założyć uchwyt korbki wyciągarki E.
- 5 – Rozwinąć linę, obracając korbą w prawo.

Rys. 2

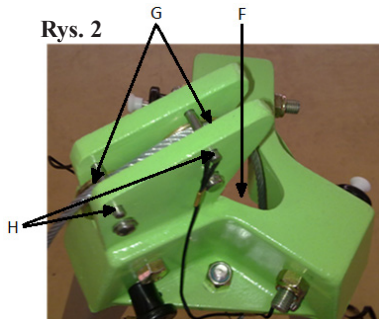

- 6 – Przeciągnąć linę przez centralny otwór głowicy trójnoga F (Rys. 2).
- 7 – Umieścić linę na dwóch kołach napinających G.
- 8 – Włożyć dwa kołki podtrzymujące H.

Wyciągarka ratownicza jest gotowa do użycia.

• Instalacja na TRÓJNOGU o nr ref. FA 60 101 00 i FA 60 102 00 (w tym przypadku instalacja musi być wykonana za pomocą uniwersalnej płyty o nr ref. FA 60 101 02

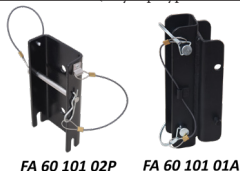

- 1- Umieścić ½ płyty FA 60 101 01A na TRÓJNOGU za pomocą przewidzianych dwóch osi i zablokować, używając kołków. Płytę należy przymocować do nogi wyposażonej w koło na głowicy.
- 2- Wyciągnąć os ½ płyty WYCIĄGARKI (FA 60 101 02P), zamocować WYCIĄGARKĘ na tej płycie za pomocą dwóch dostarczonych śrub (śruby M12x25) i zablokować je.
- 3- Umieścić ½ płyty WYCIĄGARKI na ½ płyty TRÓJNOGA, ustawiając z jednej strony 2 nacięcia płyty WYCIĄGARKI na osi płyty TRÓJNOGA, a z drugiej strony, przekładając osi płyty WYCIĄGARKI przez obie płyty. Zablokować przewidzianym kołkiem BETA.
- 4- Wykonać powyższe czynności od punktu 4. z poprzedniego rozdziału „Instalacja na TRÓJNOGU o nr ref. FA 60 001 00 i FA 60 002 00”.

W wszystkich przypadkach połączenia między liną a punktem mocowania uprząży powinny być wykonane za pomocą karabinka (PN-EN 362). Bezpieczeństwo użytkownika zależy od dobrego stanu urządzenia i prawidłowego zrozumienia informacji zawartych w niniejszej instrukcji. Należy okresowo sprawdzać czystość i oznakowania produktu.

Przed i podczas użytkowania należy przygotować środki niezbędne do sprawnego udzielenia pomocy w razie wypadku.

To urządzenie może być używane wyłącznie przez osoby przeszkolone pod kątem użytkowania produktu, upoważnione i zdrowe lub pozostające pod nadzorem innej osoby posiadającej niezbędne kompetencje. Działania ratownicze wymagają obecności osoby trzeciej. Uwaga! Niektóre dolegliwości mogą mieć wpływ na bezpieczeństwo użytkownika, w razie wątpliwości należy zasięgnąć porady lekarza.

Należy pamiętać o zagrożeniach, które mogą ograniczyć właściwości użytkowe sprzętu oraz poziom bezpieczeństwa użytkownika, takich jak narażenie na ekstremalne działanie temperatury (<-30°C lub >+50°C), długotrwałe narażenie na działanie czynników pogodowych (promieniowanie UV, wilgotność), produktów chemicznych, prądu elektrycznego, skrócenie systemu zabezpieczającego przed upadkami podczas użytkowania lub kontakt z ostrymi krawędziami, przetarcia lub przecięcia itd.



Przed każdym użyciem sprawdzić prawidłowe działanie wyciągarki: Rozwijanie i zwijanie linki: Sprawdzić na kilku metrach rozwijanie i zwijanie linki z wykorzystaniem korbki. Linka powinna się rozwijać i zwinąć w sposób ciągły i bez przeszkód. Podczas tej operacji sprawdzający powinien słyszeć klekotanie systemu blokującego. **System samoblokujący:** Sprawdzić skuteczność systemu samoblokującego, przymocowując wciągarkę do wspornika i obciążenie o masie między 60 i 135 kg. Podnieść obciążenie o kilka centymetrów, opuścić o kilka centymetrów, a następnie puścić korbę. W momencie puszczenia korbki obciążenie powinno pozostać w tym samym miejscu. Nie jest niczym niezwykłym, że korbka może się trochę obrócić zanim system samoblokujący zatrzyma obciążenie. Maksymalnie dopuszcza się pół obrotu korbki.

Sprawdzić zewnętrzny stan części (brak zniekształceń, śladów korozji), sprawdzić, czy wszystkie śruby prawidłowo dokręcono itd. Sprawdzenie musi również obejmować płytę łączącą WCIĄGARKI i/lub STATYWU (brak pęknięć, deformacji, śladów korozji). Sprawdzić końcówkę liny; nie może być przecięta, poszarpana lub przypalona. Sprawdzić prawidłowe działanie (blokowanie/otwieranie) złączki i brak śladów powstałych w wyniku intensywnej eksploatacji, brak śladów korozji, brak deformacji, pęknięć, przecięć... Całe oznakowanie musi być widoczne. Jeżeli wciągarki używa się z akcesoriami (takimi jak koło), wszystkie akcesoria należy sprawdzić w tym samym momencie. W razie wątpliwości co do stanu urządzenia lub w razie upadku, urządzenie nie może być dalej użytkowane (należy je oznakować etykietą „WYCOFANO Z EKSPLOATACJI”) i powinno zostać zwrócone do producenta lub do kompetentnej osoby przez niniejsze wyznaczonej.

Zabrania się dodawania, odłączania lub zastępowania którejkolwiek z części składowych urządzenia.

Środki chemiczne: w przypadku kontaktu ze środkami chemicznymi, rozpuszczalnikami lub środkami łatwopalnymi, które mogłyby wpłynąć na działanie urządzenia, należy wymienić produkt.

CHARAKTERYSTYKA TECHNICZNA:

FA 60 003 20/FA 60 003 30 : Lina ze stali ocynkowanej o średnicy 4,8 mm. / FA 60 003 20S/FA 60 003 30S : Lina ze stali nierdzewnej 4,8 mm

Pozostałe elementy metalowe ze stali z powłoką antykorozyjną.

MIN./MAX. obciążenie robocze (na osobę): 60kg / 135kg

MIN./MAX. obciążenie robocze (na ładunek): 60kg / 250kg

Używać w temperaturze: od -30°C do +50°C

ZASTOSOWANIE:

Produkt stosuje się wraz z systemem zabezpieczającym przed upadkiem, zgodnie z opisem na karcie (zob. norma PN-EN 363), w celu zapewnienia, że energia wytworzona podczas amortyzacji upadku wyniesie mniej niż 6 kN. Uporzędzająca przed upadkiem (PN-EN 361) jest jedynym dozwolonym systemem zabezpieczającym. Tworzenie własnego systemu zabezpieczającego przed upadkiem, w którym każdy z elementów może wpływać na bezpieczne funkcjonowanie innego elementu, jest niebezpieczne. Dlatego też przed każdym użyciem należy zapoznać się z zaleceniami użytkownika każdego elementu systemu.

PRZEGLĄD:

Orientacyjny okres przydatności produktu wynosi nieograniczony, ale może on ulec skróceniu lub wydłużeniu w zależności od sposobu użytkowania i/lub wyników corocznych kontroli.

Urządzenia należy regularnie poddawać kontroli w razie wątpliwości, bądź upadku oraz obligatoryjnie dwaście miesięcy od ostatniej kontroli; kontroli powinien dokonywać producent lub kompetentna osoba* upoważniona przez niego wyznaczona wykonująca ją w ścisłej zgodności z procedurami okresowych inspekcji producenta (korzystając z przewodników inspekcyjnych ref. GI XX-XXXXXX-XX). Kontrole okresowe mają na celu sprawdzenie stanu sprzętu, a co za tym idzie — zapewnienie bezpieczeństwa użytkownikowi.

*: sprawdź definicję osoby kompetentnej na naszej stronie internetowej w dziale: Informacje / Porady techniczne.

Jeżeli WCIĄGARKA używana jest do podnoszenia ładunku, częstotliwość kontroli wynosi 6 miesięcy.

Kartę opisową produktu należy wypełnić (pisemnie) po każdej kontroli produktu. Datę przeprowadzenia kontroli oraz termin następnej kontroli należy zapisać na karcie opisowej. Zaleca się również wpisanie daty następnej kontroli na produkcie.

KONSERWACJA I PRZECHOWYWANIE; (Zalecenia wymagające ścisłego przestrzegania)

Podczas transportu należy przechowywać produkt w oryginalnym opakowaniu i z dala od ostrych krawędzi. Czyścić wodą, wycierać szmatką i wieszać w miejscu przewiewnym, aby wysuszenie sprzętu następowało w sposób naturalny, z dala od bezpośrednich źródeł ciepła i ognia. W przypadku zawilgożenia elementów urządzenia w czasie użytkowania, postępować w taki sam sposób. Urządzenie należy przechowywać w suchym i przewiewnym pomieszczeniu o umiarkowanej temperaturze, w oryginalnym opakowaniu.

Estas instruções devem ser traduzidas pelo revendedor, no idioma do país onde o equipamento é utilizado, exceto se a tradução for fornecida pelo fabricante. Para sua própria segurança, cumpra estritamente as instruções de utilização, de verificação, de manutenção e de armazenagem. A KRATOS SAFETY não pode ser responsabilizada por qualquer acidente, directo ou indirecto, ocorrido devido a uma utilização diferente da especificada neste folheto, razão pela qual o equipamento deve ser utilizado dentro dos respectivos limites!

MODO DE UTILIZAÇÃO E PRECAUÇÕES: O GUINCHO é um dispositivo de salvamento de pessoas por elevação (EN 1496 classe A) que pode ser utilizado para fazer descer ou subir uma pessoa desde que seja utilizado em combinação com um sistema antiqueda de acordo com a norma EN363. A sua capacidade de utilização é de 20 m (FA 60 003 20/ FA 60 003 20S) / 30 m (FA 60 003 30/ FA 60 003 30S) para uma carga máxima de 135 kg. O guincho possui um sistema de travagem automática que permite bloquear automaticamente o cabo quando a manivela é largada. Deve ser usado em combinação com um TRIPOD de polia simples na cabeça (FA 60 001 00 / FA 60 002 00) pois estes são equipados de série com uma placa para fixação do GUINCHO (ponto de ancoragem N° 2 - consultar o manual do TRIPOD) ou com um TRIPOD de polia dupla na cabeça (FA 60 101 00 / FA 60 102 00). Pode ser utilizado em outras estruturas sob condição de prever a placa de adaptação. Neste caso, esta deverá ser dimensionada de modo adequado e a estrutura de acolhimento deve ser capaz de suportar a carga aplicada à placa. O conjunto de elementos (cavilhas de posicionamento, cavilhas de fixação...) é imperdível. As ferramentas necessárias à instalação no TRIPOD são fornecidas.

Este guincho também é um dispositivo de elevação de carga (em conformidade com a Diretiva de Máquinas 2006/42 /CE), portanto, pode ser usado para operações de subida e descida de cargas. Neste caso, a sua capacidade de utilização é de 20 m (FA 60 003 20/ FA 60 003 20S) / 30 m (FA 60 003 30/ FA 60 003 30S) para uma carga máxima de 250 kg. O GUINCHO satisfaz os requisitos dos testes de resistência da norma EN 13157: 2004 +A1 : 2009.

Fig. 1

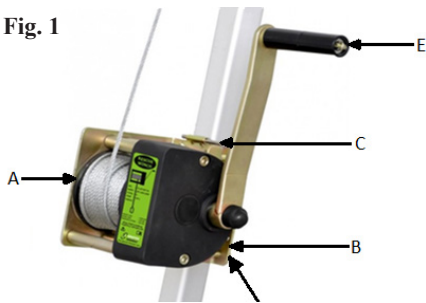

• Instalação no TRIPIÉ referências FA 60 001 00 e FA 60 002 00 :

- 1 - Posicionar o guincho A na placa B (Fig. 1).
- 2 - Colocar a cavilha de posicionamento C no seu lugar.
- 3 - Posicionar os parafusos D nos orifícios da placa e, a seguir, aparafusar na diagonal e bloquear os quatro parafusos que ligam a placa de fixação do guincho de salvamento (parafusos M8x75).
- 4 - Rebatir o punho da manivela do guincho E.
- 5 - Desenrolar o cabo rolando a manivela do guincho de salvamento no sentido horário.

Fig. 2

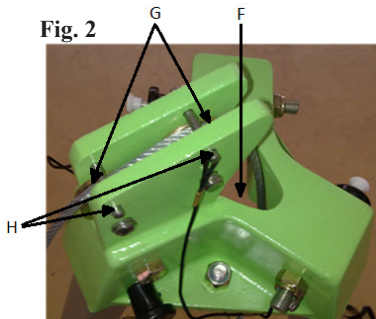

- 6 - Passar o cabo no furo central da cabeça do tripé F (Fig. 2).
- 7 - Colocar o cabo nas duas roldanas de reenvio G.
- 8 - Pôr no seu lugar as duas cavilhas de fixação H.

O guincho de salvamento está pronto a ser utilizado.

• Instalação no TRIPIÉ, referências FA 60 101 00 e FA 60 102 00 (neste caso, a instalação deve ser feita através da placa universal, referência FA 60 101 02) :

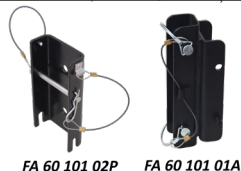

- 1- Posicione a metade da placa FA 60 101 01A no TRIPIÉ por meio dos dois eixos previstos para esse efeito e bloqueie com as cavilhas de eixo, a placa deve ser instalada num pé equipado na cabeça de uma polia.
- 2- Remova o eixo da metade da placa GUINCHO (FA 60 101 02P) e fixe o GUINCHO nesta placa com os dois parafusos fornecidos (parafusos M12x25) e bloqueie os 2 parafusos.
- 3- Colocar a metade da placa GUINCHO na metade da placa do TRIPIÉ, posicionando por um lado as 2 ranhuras da placa GUINCHO no eixo da placa TRIPIÉ, e, por outro lado, introduzindo o eixo da placa GUINCHO nas duas placas. Bloqueie com a cavilha BETA fornecida para este efeito.
- 4- Siga as operações acima referidas a partir do ponto 4 do parágrafo anterior " Instalação no TRIPIÉ, referências FA 60 001 00 e FA 60 002 00".

Em todos os casos, as ligações entre o cabo e o ponto de fixação do arnês deverão fazer-se por intermédio de uma união (EN 362). A segurança do utilizador depende da eficácia permanente do equipamento e do cumprimento de todas as instruções incluídas neste manual de utilização. Verifique periodicamente a legibilidade da etiqueta do produto.

Antes e durante qualquer utilização, é aconselhável tomar todas as medidas necessárias para uma eventual operação de salvamento em segurança. Este equipamento deve ser utilizado **exclusivamente por técnicos qualificados, competentes e saudáveis**, ou sob a supervisão de um técnico qualificado e competente. A presença de uma terceira pessoa é necessária durante as intervenções de salvamento por elevação. Atenção! Alguns quadros clínicos podem afectar a segurança do utilizador, em caso de dúvida contacte o seu médico. Tenha em consideração os riscos que podem reduzir o desempenho do equipamento e, por conseguinte, a segurança do utilizador em caso de exposição a temperaturas extremas (< -30 °C ou > +50 °C), a uma exposição prolongada aos elementos (raios UV ou humidade), a agentes químicos, a restrições elétricas, a torções do sistema antiqueda em utilização, ou ainda a arestas cortantes, atritos ou cortes, etc.

Antes de cada utilização verificar que se o Guincho funciona normalmente: Desenrolar e enrolar o cabo: Controlar o desenrolamento e o enrolamento



do cabo em vários metros utilizando a manivela. O cabo deve ser desenrolado e enrolado continuamente e sem problemas. Durante estas operações, deve ouvir o clique do sistema de bloqueio. **Sistema de bloqueio automático:** Verifique a eficácia do sistema de bloqueio automático, fixando o guincho no seu suporte e com a ajuda de uma carga com massa entre 60 kg e 135 kg. Aumente a massa alguns centímetros, baixe alguns centímetros e solte a manivela. Quando a manivela é largada, a massa deve ser estabilizada. Não é anormal que a manivela possa fazer uma pequena rotação antes de o sistema de bloqueio automático reter a massa; o máximo aceitável é meia volta da manivela.

Verificar a condições das peças visíveis (sem deformação, sem vestígios de corrosão), se todos os parafusos estão corretamente fixados... A verificação deve também incluir a placa de adaptação do GUINCHO e/ou do TRIPÉ (sem fissuras, deformação ou vestígios de corrosão). Verifique a extremidade do cabo; este não deve estar cortado, desfiado ou queimado. Verifique o bom funcionamento (bloqueio/abertura) dos conectores e que estes não contêm quaisquer vestígios devido a utilização intensiva, corrosão, deformação, fissuras, cortes... As marcações devem permanecer legíveis. Se o guincho for utilizado com acessórios (como uma polia), todos os acessórios devem ser verificados ao mesmo tempo. Em caso de dúvida sobre o estado do aparelho ou depois de uma queda, deixa de ser reutilizável (recomenda-se que marque "EQUIPAMENTO INUTILIZÁVEL") e deve ser devolvido ao fabricante ou a uma pessoa competente, mandatada pelo primeiro.

É proibido adicionar, eliminar ou substituir qualquer componente do aparelho.

Produtos químicos: não utilize o equipamento em caso de contacto com produtos químicos, solventes ou combustíveis, os quais poderão afectar o seu funcionamento.

CARACTERÍSTICAS TÉCNICAS:

FA 60 003 20/FA 60 003 30 : Cabo de aço galvanizado 4,8 mm / FA 60 003 20S/FA 60 003 30S : Cabo de aço inoxidável 4,8 mm

Outras peças metálicas em aço com tratamento anticorrosão.

Carga MÍN./MÁX. de utilização (por pessoa): 60kg / 135kg

Carga MÍN./MÁX. de utilização (por carga): 60kg / 250kg

Utilização entre: -30°C / +50°C

COMPATIBILIDADES DE UTILIZAÇÃO:

O equipamento deve ser incorporado num sistema de paragem de quedas, tal como definido na ficha descritiva (consultar a norma EN 363) a fim de assegurar que a energia gerada durante a interrupção da queda seja inferior a 6 kN. Um amês anti-queda (EN361) é o único dispositivo de prensão do corpo permitido. Pode ser perigoso criar o seu próprio sistema antiqueda, no qual uma determinada função de segurança pode interferir com uma outra função de segurança. Assim, antes de cada utilização, lembre-se das recomendações de utilização para cada componente do sistema.

VERIFICAÇÃO:

A vida útil indicativa do produto é ilimitada, mas pode ser aumentada ou diminuída em função da utilização e/ou dos resultados das verificações anuais. O equipamento deve ser sistematicamente inspecionado em caso de dúvida, de queda e pelo menos todos os doze meses pelo fabricante ou uma pessoa competente*, e no respeito estrito dos modos operatórios de exame periódico do fabricante (e em particular pelos Guias de inspeção ref. GI XXXXXXXX-XX), de modo a assegurar a sua resistência e a segurança do utilizador.

*: Consultar a definição de uma pessoa competente no nosso website, na secção: Informações/conselhos técnicos.

Se o GUINCHO for usado para levantamento de carga, a periodicidade das verificações é de 6 meses.

A ficha descritiva do produto deverá ser preenchida (por escrito) após cada verificação. A data da inspeção atual e posterior devem ser indicadas na ficha descritiva. Recomenda-se igualmente que a data da inspeção seguinte seja indicada no produto.

MANUTENÇÃO E ARMAZENAMENTO: (Instruções a respeitar obrigatoriamente)

Durante o transporte, mantenha o equipamento afastado de qualquer artigo cortante e conserve o equipamento na sua embalagem de origem. Lave com água e sabão, enxugue com um pano seco e suspenda num local arejado, deixando-o secar naturalmente e afastado de qualquer chama directa ou fonte de calor, utilizando o mesmo procedimento para os elementos que tenham estado sujeitos a humidade durante a sua utilização. O equipamento deve ser arrumado num local temperado, seco e arejado, dentro da respectiva embalagem.

Denne vejledning bør oversættes til sproget i det land, hvori udstyret benyttes, (undtagen hvis oversættelsen leveres af fabrikanten). For din egen sikkerheds skyld bør du nøje overholde instrukserne vedrørende brug, eftersyn, vedligeholdelse og opbevaring. KRATOS SAFETY kan ikke gøres ansvarlig for ulykke, der måtte indtræffe som direkte eller indirekte følge af anden brug end den, der er foreskrevet i denne vejledning; sørg derfor for ikke at overbelaste udstyret!

BRUGSANVISNING OG FORHOLDSREGLER: Spillet - TREUIL - er redningsudstyr til løft af personer (DS/EN 1496 Klasse A). Det kan benyttes til op- og nedfiring af en person, såfremt det benyttes sammen med faldsikringsudstyr i overensstemmelse med DS/EN 363. Kapacitetsudnyttelsen er 20 m (FA 60 003 20/ FA 60 003 20S) / 30 m (FA 60 003 30/ FA 60 003 30S) for en maksimal belastning på 135 kg.

Spillet besidder et bremsesystem, der giver mulighed for automatisk at blokere for kablet, når håndsvinget slippes. Det skal bruges sammen med en trefod med et enkelt trækjul monteret på trefodens hoved (FA 60 001 00 / FA 60 002 00), da disse er forsynet med en række beslag til fastgørelse af SPILLET (ankerpunkt nr. 2 jf. vejledningen til TRIPOD) eller med en TRIPOD med dobbelt hjul monteret på hovedet (FA 60 101 00 / FA 60 102 00). Det kan bruges på andre konstruktioner forudsat, at der er påsat et tilpasningsbeslag. I det tilfælde, skal det være korrekt dimensioneret, og motagestrukturen skal kunne bære den belastning, der påføres beslaget.

Alle delene i enheden (positionsstifter, holdestifter, m.m.) skal være til stede. Det værktøj, der kræves til montering af TRIPOD, følger med.

Dette spil er endvidere et løfteaggregat til laster (i henhold til maskindirektivet 2006/42/EF) og kan derfor benyttes til op- eller nedfiring af laster. I dette tilfælde er udnyttelseskapaciteten er 20 m (FA 60 003 20/ FA 60 003 20S) / 30 m (FA 60 003 30/ FA 60 003 30S) for en maksimal belastning på 250 kg. SPILLET opfylder modstandsprøvningsne iht. Standarden DS/EN 13157: 2004 +A1: 2009.

Fig. 1

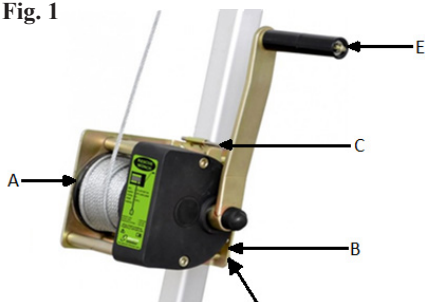

• Montering på TREFOD referencerne FA 60 001 00 og FA 60 002 00:

- 1 - Anbring spillet A på monteringspladen B (Fig. 1)
- 2 - Indfør positioneringsstiften C.
- 3 - Anbring skrue D i monteringspladens huller, dernæst fastskru og fastspænd de fire skrue, der forbinder monteringspladen til redningsspillet (skruer M8X75).
- 4 - Drej håndtaget på spillets håndsving E.
- 5 - Opret kablet ved at dreje håndtaget på spillets håndsving i retning med uret.

• Montering på TREFOD reference. FA 60 101 00 og FA 60 102 00 (i dette tilfælde skal monteringen udføres med universalbeslaget, reference FA 60 101 02):

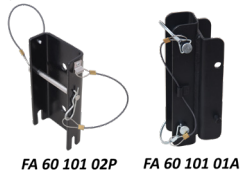

1- Placer den ene halvdel af beslaget FA 60 101 01A på TREFODEN ved hjælp af de to aksler beregnet hertil, og lås med akselstifterne, idet beslaget skal monteres på en fod, der på hovedet er forsynet med en trisse.

2- Fjern aksler fra det halve beslag til SPILLET (FA 60 101 02P) og fastgør SPILLET på dette beslag ved hjælp af to medfølgende skrue (M12x25), og bloker de to skrue.

3- Placer SPIL-halvdelen af beslaget på TREFOD-halvdelen af beslaget og sæt de to hak i SPIL-beslaget på akslen i TREFOD-beslaget og før dernæst SPIL-beslagets akse igennem de to beslagdele. Bloker medstiften BETA.

4- Følg handlingerne herunder fra punkt 4 i det foregående afsnit «Montering på TREFOD reference FA 60 001 00 og FA 60 002 00».

I alle tilfælde skal helselets ankerpunkt sammenkobles med en karabinhage (DS/EN362).

Brugerens sikkerhed er afhængig af, at udstyret holdes funktionsdygtigt, og at forskrifterne i denne brugsvejledning overholdes.

Det skal kontrolleres med regelmæssige mellemrum, at produktets mærkning stadig kan læses.

Før og under brug anbefaler vi, at der tages de nødvendige forholdsregler til at kunne udføre en eventuel redningsaktion i sikkerhed.

Udstyret bør **kun benyttes af dertil uddannede og faglærte personer** ved godt helbred, eller under opsyn af en dertil uddannet og faglært person. Redningsoperationer kræver tilstedeværelsen af en tredje person. **Bemærk!** Visse helbredsmæssige forhold kan påvirke brugerens sikkerhed, i tvivlstilfælde bør du kontakte din læge.

Vær opmærksom på de farer, der kan reducere dit udstyrs ydelse, og dermed brugerens sikkerhed hvis det udsættes for høje temperaturer (< -30°C eller > +50°C), længere varende udsættelse for klimatiske forhold (UV-stråler, fugtighed), kemikalier, elektrisk påvirkning, i tilfælde af snøning af faldsikringsystemet under brug, eller skarpe kanter, gnidning eller snit m.m.

Fig. 2

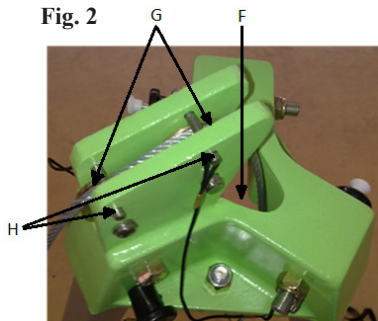

6 - Før kablet igennem det midterste hul i trebenets hoved F (Fig. 2).

7 - Anbring kablet på de to ledelhjul G.

8 - Indfør de to holdestifter H.

Redningsspillet er klar til brug.



Inden hver ibrugtagning kontrolleres at spillet fungerer normalt: **Afrulning og oprulning af rebet:** Tjek henholdsvis udrulning og oprulning af rebet over flere meter ved bruge håndtaget. Rebet skal kunne ruller ud og ruller af i et jævnt forløb uden ryk. Under denne øvelse skal bremsesystemet kunne høres klikke. **Selvbremsende system:** Tjek, om det selvbremsende system fungerer effektivt ved at fastgøre taljen på støtten, og brug en belastning på mellem 60 og 135 kg. Hæv vægten nogle centimeter, sænk den igen et par centimeter, og slip derefter håndtaget. Når håndtaget er sluppet, skal vægten være stabil. Det er ikke usædvanligt, at håndtaget roterer en lille smule, for det selvbremsende system fastholder vægten; dog er ca. en halv omdrejning det maksimalt tilladte.

De synlige dele skal også efterses (ingen deformation, ikke tegn på rust), og det skal kontrolleres, at alle skruer er korrekt fastgjorte... Eftersynet skal ligeledes omfatte TALJENS og/eller TREFODENS tilpasningsplade (ingen revner, deformation, tegn på rust). Kontroller kablets afslutning, det må ikke være skåret, trævlet eller brændt. Kontroller korrekt funktion (låsning/åbning) af kroge og koblingselementer, og at de ikke bærer præg af intens brug, at der ikke er rust, deformation, revne, skæring... Mærkningerne skal være læselige. Hvis taljen bruges sammen med tilbehør (som en blokskive) skal alt tilbehøret efterses ved samme lejlighed. I tilfælde af tvivl om apparatets tilstand, eller efter et fald, må apparatet ikke benyttes igen (det anbefales at mærke det med "UDE AF DRIFT"), og det skal returneres til fabrikanten eller en kompetent person, bemyndiget af fabrikanten.

Det er forbudt at tilføje, fjerne eller udskifte bestanddele, uanset hvilke, på apparatet.

Kemiske produkter: tag apparatet ud af drift, hvis det kommer i kontakt med kemiske produkter, opløsningsmidler eller brændbare stoffer, som kan påvirke funktionen.

TEKNISKE DATA:

FA 60 003 20/FA 60 003 30 : Galvaniseret stål kabel 4,8 mm / FA 60 003 20S/FA 60 003 30S : Rustfrit stål kabel 4,8 mm

Andre metaldele i korrosionsbestandigt stål.

MINI/MAKS last (person): 60 kg/135 kg

MINI/MAKS last (last): 60 kg/250 kg

Bør anvendes mellem: -30°C / +50°C

FORENELIG BRUG:

Produktet bruges med et faldstopssystem som defineret i beskrivelsen (se DS/EN363 standard) med det formål at sikre, at energien, der udvikles ved stop af et fald, bliver mindre end 6 kN. En faldsikringssæle (DS/EN 361) er den eneste anordning til fastholdelse af kroppen, som det er tilladt at benytte. Det kan være farligt at benytte et selvopfundet faldsikringssystem, hvor hver enkelt sikkerhedsfunktion kan indvirke på en anden sikkerhedsfunktion. Derfor bør du altid henholde dig til brugsanvisningerne for hver bestanddel af systemet, før det tages i brug.

EFTERSYN:

Produktets vejledende levetid er ubegrænset, alt efter hvordan apparatet bruges og/eller hvordan resultatet af de årlige eftersyn er.

Udstyret skal konsekvent kontrolleres i tvivlstilfælde, eller hvis der forekommer fald, og mindst én gang om året af fabrikanten eller en kompetent person* bemyndiget af fabrikanten med strikt overholdelse af producentens procedure for periodiske eftersyn (og i særdeleshed inspektionsvejledningerne ref. GI XX-XXXXXX-XX) for at garantere udstyrets modstandsdygtighed og brugerens sikkerhed.

*: Se definitionen af en kompetent person på vores hjemmeside under rubrikken: Oplysninger/tekniske råd.

Hvis dette SPIL bruges til løft af en last er intervallerne for eftersyn 6 måneder.

Beskrivelsen skal udfyldes (skriftligt) efter hver kontrol af produktet, datoen for eftersynet og datoen for det næste eftersyn skal angives i beskrivelsen. Det anbefales ligeledes, at datoen for næste inspektion angives på produktet.

VEDLIGEHOLDELSE OG OPBEVARING: (Påbud der skal overholdes nøje)

Under transport skal apparatet holdes på afstand af skarpe genstande, og opbevares i sin emballage. Rengør med vand, tør af med en klud, og hæng op i et ventileret lokale til naturlig tørring på afstand af direkte ild eller varmekilder; det samme gælder for elementer, som er blevet fugtige under brugen. Apparatet skal opbevares i lokale tempereret, tørt og ventileret i dets emballage.

Tämä ohje tulee kääntää jälleenmyyjän toimesta sen maan kielelle, jossa varustusta käytetään (paitsi jos valmistaja on toimittanut käännöksen). Turvallisuussyistä noudata tiukasti käyttö-, tarkastus-, huolto- ja säilytysohjeita. KRATOS SAFETY-yhtiötä ei voida pitää vastuussa suorista tai epäsuorista onnettomuksista, jotka aiheutuvat muunlaisesta käytöstä, kuin mitä tässä ohjeessa tarkoitetaan, älä siis ylitä tämän varustuksen käyttörajoja!

KÄYTTÖOHJE JA VAROTOIMET: VINSSI on henkilöpelastuslaite nostamiseen (SFSEN 1496, luokka A). Sitä voidaan käyttää henkilön nostamiseen ja laskemiseen, jos samanaikaisesti käytetään standardin SFS-EN 363 mukaista putoamisenestojärjestelmää. Sen käyttökapasiteetti on 20 m (FA 60 003 20/ FA 60 003 20S) / 30 m (FA 60 003 30/ FA 60 003 30S) 135 kg:n enimmäiskuormalle.

Vinssissä on automaattinen jarrujärjestelmä, jonka avulla vaijeri pysähtyy automaattisesti heti, kun kammesta päästetään irti. Vinssiä tulee käyttää yhdessä TRIPOD-laitteen kanssa, jossa on yksi hihnapyörä päässä (FA 60 001 00 / FA 60 002 00), koska niissä on vakiovarusteena yksi VINSSIN asennuslaatta (kiinnityskohta nro 2 – katso TRIPOD-ohje), tai TRIPOD-laitteen kanssa, jossa on kaksi hihnapyörää päässä (FA 60 101 00 / FA 60 102 00).

Sitä voidaan käyttää muissa rakenteissa sillä ehdolla, että niihin asennetaan sovitusta. Tällöin se pitää mitoittaa asianmukaisesti, ja alustan pitää kestää sovitusta laattaan kohdistuva paino.

Tässä tapauksessa laatan tulee olla riittävän suuri. Osien kokonaisuus (kohdistussokat, kiristyssokat jne.) ei ole purettavissa. TRIPOD-asennukseen tarvittavat välineet toimitetaan mukana.

Vinssi on myös kuormannostolaite (konedirektiivin 2006/42/EY mukaisesti), jota voidaan käyttää kuormien laskuun ja nostoon. Tällöin sen käyttökapasiteetti on 20 m (FA 60 003 20/ FA 60 003 20S) / 30 m (FA 60 003 30/ FA 60 003 30S) 250 kg:n enimmäiskuormalle. VINSSI täyttää standardin EN 13157 kestävyysreitit: 2004 +A1: 2009.

Kuva. 1

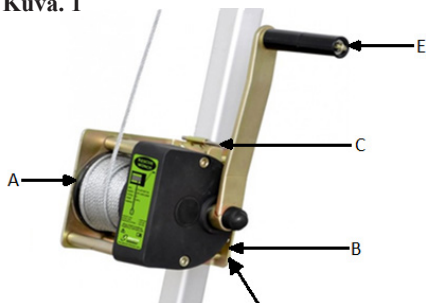

• Asennus KOLMIJALKAAN tuotenumerot FA 60 001 00 ja FA 60 002 00:

- 1 - Aseta vinssi A paikalleen laattaan B (Kuva 1)
- 2 - Laita kohdistussokka C paikalleen.
- 3 - Laita ruuvit D laatan reikiin, ruuvaa kiinni ja kiristä ristikkäin neljä ruuvia, jotka kiinnittävät asennuslaatan pelastusvinssiin (ruuvit M8X75).
- 4 - Taita vinssin kammien E kahva alas.
- 5 - Pura vaijeria auki kääntämällä pelastusvinssin kampea myötäpäivään.

• Asennus KOLMIJALKAAN tuotenumerot FA 60 101 00 ja FA 60 102 00 (tässä tapauksessa on käytettävä lisäksi yleiskäyttöistä laattaa tuotenumerolla FA 60 101 02):

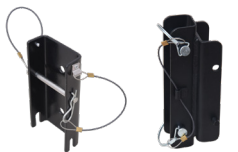

FA 60 101 02P FA 60 101 01A

1- Asenna puolikas laattaa FA 60 101 01A KOLMIJALKAAN kääntämällä kahta tarkoitukseen varattua akselia ja lukitse akselioskalla, laatta on asennettava kolmijalkaan, jossa on yhdellä hihnapyörällä varustettu pää.

2- Irrota VINSSIN (FA 60 101 02P) puolikkaan laatan akseli ja kiinnitä VINSSI tähän alustaan käyttäen kahta mukana toimitettua ruuvia (ruuvi M12x25) ja lukitse kumpikin ruuvi.

3- Aseta VINSSIN puolikas laatta KOLMIJALAN puolikaslaatan päälle sijoittamalla VINSSIN laatan 2 uurrosta KOLMIJALAN laatan akselille ja toisaalla viemällä VINSSIN laatan akseli kahden laatan läpi. Lukitse tarkoitukseen varatulla BETA-sokalla.

4- Noudata edellä olevia vaiheita alkaen edeltävään kappaleen ”Asennus KOLMIJALKAAN tuotenumerot FA 60 001 00 ja FA 60 002 00” kohdasta 4.

Kaikkia tapauksissa liitännät vaijerin ja valjaiden kiinnityskohtien välillä tulee tehdä liittimen välityksellä (EN362).

Käyttäjän turvallisuus riippuu varustuksen jatkuvasta tehokkuudesta ja näiden käyttöohjeiden hyvästä ymmärtämisestä.

Tuotteen merkintöjen luettavuus tulee tarkastaa säännöllisesti.

Suosittellemme, että ennen käyttöä ja sen aikana varustaudutaan niin, että mahdollinen pelastaminen voi tapahtua täysin turvallisesti.

Tätä varustusta saavat käyttää **vain koulutetut, pätevät** ja terveet henkilöt, tai sitä saadaan käyttää vain koulutetun ja pätevän henkilön valvonnassa. Pelastuslaitostenpeitte vaativat kolmannen henkilön läsnäolon. **Huomio!** Käyttäjän terveydentila voi vaikuttaa turvallisuuteen, epäselvissä tilanteissa ota yhteyttä lääkäriin.

Muista vaarat, jotka voivat heikentää suojaimen suorituskykyä ja vaarantaa käyttäjän turvallisuuden altistuttaessa ääriämpötiloille (< -30 °C tai > +50 °C), altistuttaessa pitkäkestoisesti luonnonvoimille (UV-säteily, kosteus, kemikaaleille, sähköjohtoille ja -laitteille, putoamisenestojärjestelmän kiertymiselle käytön aikana, teräville kulmille, hankauselle tai leikkaantumislelle ym.

Kuva. 2

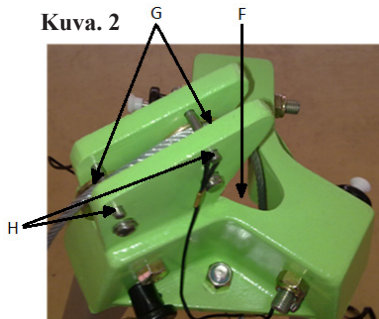

6 - Vedä vaijeri kolmijalan F pään keskimmäisen reiän läpi (Kuva 2).

7 - Aseta vaijeri kahdelle hihnapyörälle G.

8 - Laita paikoilleen kaksi kiristyssokkaa H.

Pelastusvinssi on valmis käytettäväksi.



Tarkasta ennen jokaista käyttöä, että vinssi toimii normaalisti. Vaijerin avautuminen ja sisään kelautuminen: Varmista, että vaijeri pääsee avautumaan useita metrejä ja kelautuu sisään kampea käyttämällä. Vaijerin tulee avautua ja kelautua sisään tasaisesti ja esteettä. Käytön aikana lukitusjärjestelmän päästäviä äämiä on kuunneltava. **Automaattinen lukitusjärjestelmä:** Varmista, että vinssin ripustuksen automaattinen lukitusjärjestelmä ja testaa sen toiminta käyttämällä 60 kg ja 135 kg painoja. Nosta painoa muutaman senttimetrin verran ja laske sitä sitten muutaman senttimetrin vapauttamalla kampea. Kun kampi on vapautettu, painon tulisi olla vakautettu. Ei ole poikkeavaa, että kampi kääntyy hieman, kun automaattinen lukitusjärjestelmä on kuorman alaisena; enintään kampi saa kääntyä puoliympyrän verran.

Tarkista myös näkyvien osien kunto (ei muodonmuutoksia eikä korroosiojälkiä), jokaisen ruuvien asianmukainen kiinnitys jne. Tarkistus pitää tehdä myös VINSSIN ja/tai KOLMIJALAN suvituslaatalle (siinä ei saa olla halkeamia, muodonmuutoksia eikä korroosiojälkiä). Varmista vaijerin päätekiinnike: se ei saa olla katkennut tai huonolaatuinen eikä siinä saa olla palamisjälkiä. Tarkista liittimien toiminta (lukkautuminen/avautuminen). Tarkista, että niissä ei ole toistuvan käytön aiheuttamasta kulumisesta johtuvia jälkiä eikä korroosiojälkiä, muodonmuutoksia, halkeamia eikä repeämiä yms. Merkintöjen tulee olla luettavissa. Jos vinssi varustetaan lisävarusteilla (kuten taljalla), kaikki lisävarusteet pitää tarkistaa samanaikaisesti. Putoamisen jälkeen, tai jos olet epävarma laitteen kunnosta, laite on poistettava käytöstä (suosittelemme tekemään laitteeseen merkinnän "POISSA KÄYTÖSTÄ") ja palautettava valmistajalle tai valmistajan valtuuttamalle pätevälle henkilölle.

Laitteen komponenttien poistaminen, lisääminen tai vaihtaminen on ehdottomasti kielletty.

Kemikaalit: ota laite pois käytöstä, jos se joutuu kosketuksiin sellaisten kemikaalien, liuottimien tai polttoaineiden kanssa, jotka voivat vaikuttaa sen toimintaan.

TEKNISET OMINAISUUDET:

FA 60 003 20/FA 60 003 30 : Galvanoitu teräsvaijeri 4,8 mm / FA 60 003 20S/FA 60 003 30S : Ruostumattomasta teräsvaijeri 4,8 mm

Muut metalliosat korroosionestoaineella käsiteltyä terästä.

MINIMI/MAKSIMIKUORMITUS (henkilö): 60 kg / 135 kg

MINIMI/MAKSIMIKUORMITUS (kuorma): 60 kg / 250 kg

Käyttöalue: -30...+50 °C

KÄYTÖN YHTEENSOPIVUUS:

Laitetta käytetään selityskortissa määrittelyn kaltaisen putoamissuojainjärjestelmän kanssa (katso standardi EN 363) sen varmistamiseen, että putoamisen pysähtymishetkellä kehittyvä energia on pienempi kuin 6 kN. Putoamissuojainjärjestelmään kytkettävät valjaat (EN361) ovat ainoat henkilöä tukevat suojaimet, joiden käyttö on luvallista. Oman putoamissuojainjärjestelmän luominen voi olla vaarallista, jos sen turvallisuustoiminnot voivat vaikuttaa haitallisesti toisiinsa. Niinpä ennen jokaista käyttöä, perehdy järjestelmän kunkin osan käyttösuoiuksiin.

TARKASTUS:

Tuotteen ohjeellinen käyttöikä on rajaton, mutta se voi olla joko pidempi tai lyhyempi riippuen käyttöolosuhteista ja/tai vuosittaisista tarkistustuloksista. Varuste on annettava systemaattisesti valmistajan tai tämän valtuuttaman henkilön määritelmä* putoamisen jälkeen tai vähintään 12 kk:n välein sen kestävyuden ja täten käyttäjän turvallisuuden takaamiseksi valmistajan määrittämiä määräaikaistarkastusten suoritustapoja tarkasti noudattaen (erityisesti Tarkastusoppaat tuote GI XX-XXXXXX-XX).

*: tarkista pätevän henkilön määritelmä internetsivustostamme kohdasta: Tietoja / Teknisiä ohjeita.

Jos VINSSIÄ käytetään kuorman nostamiseen, tarkastusväli on 6 kuukautta.

Tuotetta koskeva selityskortti on täytettävä (kirjallisesti) joka tarkastuksen jälkeen, tarkastuspäivä ja seuraava tarkastuspäivä on merkittävä selityskorttiin, lisäksi suositellaan seuraavan tarkastuspäivän merkitsemistä itse tuotteeseen.

HUOLTO JA VARASTOINTI: (Ehdottomasti noudatettavat ohjeet)

Kuljetuksen aikana pidä yksikkö etäällä leikkaavista osista ja säilytä ne omassa pakkauksessaan. Puhdista se vedellä, pyyhi liinalla ja ripusta paikkaan, jossa on hyvä ilmanvaihto, jotta se voi kuivua luonnollisesti ja etäällä avotulesta tai suorista lämmönlähteistä. Sama koskee myös käytön aikana kostuneita osia. Laite tulee säilyttää omassa pakkauksessaan huoneenlämpöisessä kuivassa tilassa, jossa on hyvä ilmanvaihto.

Det er opp til forhandleren å få denne veiledningen oversatt til språket i det landet hvor utstyret benyttes (med mindre produsenten har levert en oversettelse). For din egen sikkerhets skyld bør du overholde instruksjonene nøye hva angår bruk, ettersyn, vedlikehold og oppbevaring. Selskapet KRATOS SAFETY kan ikke holdes ansvarlig for direkte eller indirekte skader som skyldes annen bruk enn det som er angitt i denne brukerveiledningen. Utstyret må ikke brukes ut over formålene det er tiltenkt!

BRUKSANVISNING OG FORHOLDSREGLER: VINSJEN er et redningsutstyr for personløft (EN1496 klasse A), som kan brukes til å heise opp eller heise ned eller heise opp en person, bare den brukes sammen med et fallsikringsystem som tilfredsstiller kravene i normen EN363. Brukslengden er på 20 m (FA 60 003 20/ FA 60 003 20S) / 30 m (FA 60 003 30/ FA 60 003 30S) for en maksimal belastning på 135 kg.

Vinsjen har et automatisk bremsesystem som blokkerer kabelen automatisk når sveiven slippes. Den må brukes kombinert med en TRIPOD med enkel talje (FA 60 001 00 / FA 60 002 00), da denne er utstyrt med en festeplate til VINSJEN (forankringspunkt nr. 2 - se bruksanvisning for TRIPOD-stativet) eller med en TRIPOD med dobbel talje (FA 60 101 00 / FA 60 102 00).

Den kan brukes på andre strukturer, forutsatt at det er påsatt en tilpasningsplate. I så fall må tilpasningsplaten ha riktig dimensjon, og strukturen som den brukes på, må være i stand til å tåle vekten som platen belastes med.

Ingen av disse delene (låsestifter, sikkerhetsstiftene,...) vil kunne mistes. Det verktøyet som kreves for montering av TRIPOD følger med.

Denne vinsjen er i tillegg et løfteutstyr (sertifisert iht. Maskindirektivet 2006/42/EU) og kan derfor brukes for å heise opp og fire ned last. I dette tilfelle er brukslengden på 20 m (FA 60 003 20/ FA 60 003 20S) / 30 m (FA 60 003 30/ FA 60 003 30S) for en maksimal belastning på 250 kg. VINSJEN tilfredsstiller kravene i EU-standarden 13157: 2004 +A1 : 2009.

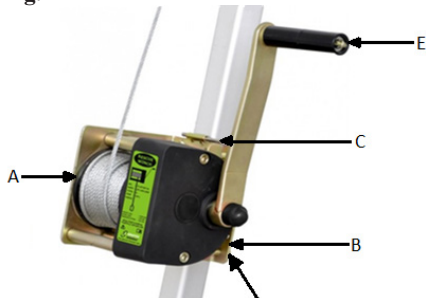
Fig. 1

• Montering på TREFOT referanse FA 60 001 00 og FA 60 002 00:

- 1 - Sett vinsjen A på monteringsplaten B (Fig. 1)
- 2 - For inn posisjoneringsstiften C.
- 3 - Sett skruene D i monteringsplaten hull, deretter skal de fire skruene som holder monteringsplaten til vinsjen skrues fast (skruer M8X75). Gjør dette i diagonalt mønster.
- 4 - Slå ned håndtaket på vinsjens sveiv E.
- 5 - Rull ut kabelen ved å dreie håndtaket på sveiven, med klokken.

• Montering på TREFOT referanse FA 60 101 00 og FA 60 102 00 (i dette tilfelle må monteringen gjøres ved hjelp av den universelle festeplaten, referanse FA 60 101 02):

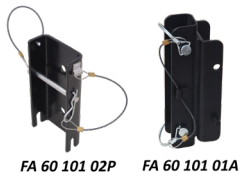
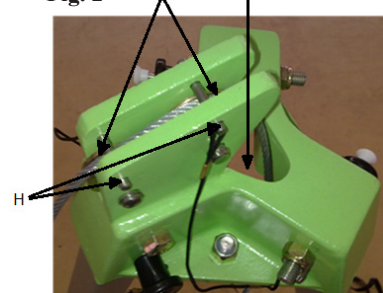
Fig. 2

6 - Før kabelen gjennom det midterste hullet på stativhodet F (Fig. 2).

7 - Sett kabelen på de to trinsene G.

8 - For inn de to støttestiftene H.

Vinsjen er klar for bruk.

1- Plasser den halve festeplaten FA 60 101 01A på TREFOTEN ved hjelp av de to boltene, og lås platen fast ved hjelp av låsestiftene. Platen må monteres på en trefot som har et hode med talje.

2- Trekk ut bolten av den halve VINSJ-platen (FA 60 101 02P), og fest VINSJEN på denne platen ved hjelp av de to medleverte skruene (skruer M12x25) og skru dem fast.

3- Plasser den halve VINSJ-platen på den halve TREFOT-platen, og sørg i første rekke for at de to hakkene i VINSJ-platen settes over boltene i festeplaten på TREFOTEN, deretter at boltene på VINSJ-platen går gjennom begge festeplatene. Lås med BETA-stiften som er tenkt for dette formålet.

4- Følg instruksene over, fra og med punkt 4 i det forrige avsnittet "Montering på TREFOT referanse FA 60 001 00 og FA 60 002 00".

I alle tilfeller skal koblingene mellom kabelen og selens ankerpunkt sikres ved hjelp av en karabinkrok (EN362).

Brukerens sikkerhet er avhengig av at utstyret holdes i god stand og at forskriftene i denne veiledningene følges.

Det bør regelmessig kontrolleres at produktets merking fortsatt kan leses.

Før og under bruk, anbefaler vi at du tar nødvendige forholdsregler for at en eventuell rednings situasjon skal kunne gjennomføres på en trygg måte.

Utstyret bør kun benyttes av **opplærte og fagkyndige personer** med god helse, eller under oppsyn av en opplært og fagkyndig person. Redningsoperasjoner krever at en tredjeperson er tilstede. **Viktig!** Visse medisinske forhold kan påvirke brukerens sikkerhet. Ved tvilstilfelle bør du kontakte legen din. Vær obs på farlige forhold som kan svekke utstyrets ytelsesevne, og dermed brukerens sikkerhet, dersom det utsettes for ekstreme temperaturer (< -30°C eller > +50°C), eller hvis det utsettes lenge for UV-stråler eller fuktighet, kjemikalier, elektriske belastninger, i tilfelle vridding av fallsikringsystemet, i tilfelle kutt eller gnissing, eller hvis utstyret kommer i berøring med skarpe kanter, osv.

Før hver bruk kontrollerer man at vinsjen fungerer normalt; Utrulling og innrulling av kabelen: Bruk sveiven, og sjekk over flere meter på kabelen kan rulle inn og ut på riktig måte. Kabelen må kunne rulle inn og ut helt fritt, uten noe hakk. Under denne kontrollen, må du kunne høre klikkingen av låsesystemet. **Selvlåsende system:** Sjekk at det selvlåsende systemet fungerer ved å feste vinsjen på stativet sitt, og ved å bruke en vekt mellom 60 og 135 kg. Heis vekten noen centimeter over bakken, senk den noen centimeter, og slipp sveiven. Når sveiven slippes, må lasten være stabilisert. Det er ikke



unormalt at sveiven svinger litt før låsen fester seg og holder igjen vekten. Maks dreining er en halv dreining av sveiven. Sjekk også tilstanden på de synlige delene (ingen deformering, ingen spor av rust), sjekk at alle skruene sitter godt... Kontrollen gjelder også adapterplaten for VINSJEN og/eller TREFOTEN (ingen sprekker, deformering eller spor av rust). Sjekk enden på kabelen, den må ikke ha noe kutt, ingen brennmerker, og må ikke flise seg opp. Sjekk at låsekoblingene fungerer ordentlig (åpning/låsing), at de ikke viser noe tegn som skyldes intensiv bruk, at det ikke er spor av rust, ingen deformering, ingen kutt... Merkingen skal alltid være synlig og lesbar. Dersom vinsjen brukes sammen med ekstrautstyr (som for eksempel en talje), må alt utstyret sjekkes samtidig. Ved tvil om utstyrets stand, eller etter et fall, må det ikke brukes på nytt (det anbefales å merke utstyret med benevnelsen «DEFEKT») og returneres til produsenten eller en kompetent person som produsenten utpeker.

Det er forbudt å tilføye, fjerne eller bytte ut hvilken som helst bestanddel på apparatet.

Kjemiske produkter: ta utstyret ut av drift hvis det kommer i kontakt med kjemiske produkter, løsemidler eller brennbare stoffer som kan påvirke dets brukssegenskaper.

TEKNISKE EGENSKAPER:

FA 60 003 20/FA 60 003 30 : Galvanisert stålkabel 4,8 mm / FA 60 003 20S/FA 60 003 30S : Rustfritt stålkabel 4,8 mm

Andre metalldeleer i rustbestandig stål.

MINI/MAKS last (person): 60kg / 135kg

MINI/MAKS last (last): 60kg / 250kg

Bruksområde mellom: -30°C / +50°C

KOMPATIBILITET MED ANNET UTSTYR:

Anordningen kan brukes sammen med et fallsikringssystem som beskrevet i databladet (se standard EN363) for å sikre at energien som utvikles når fallsikringen utløses, ikke overstiger 6 kN. En fallsikringssele (EN361) er den eneste anordning til festing av kroppen som det er tillatt å bruke. Det kan være farlig å bruke et selvoppfunnet fallsikringssystem hvor hver enkelt sikkerhetsfunksjon kan innvirke på en annen sikkerhetsfunksjon. Derfor bør du alltid forholde deg til bruksveiledningene for hver bestanddel av systemet for det tas i bruk.

KONTROLL:

Produktet har ubegrenset levetid, noe som påvirkes av hvordan apparatet brukes og/eller hvordan resultatet av årlig ettersyn er.

Utstyret skal rutinemessig sjekkes når du er i tvil, ved fall og minst hver 12. måned, av produsenten eller en kompetent person* som produsenten utpeker. Kontrollen må skje i samsvar med produsentens periodiske kontrollrutiner (og særlig i henhold til Inspiseringsheftene ref. GI XX-XXXXXX-XX) for å sikre bruddstyrken, og dermed brukernes sikkerhet.

*: sjekk definisjonen vår av en kompetent person på nettstedet vårt, i rubrikken: Info/Teknisk veiledning.

Hvis VINSJEN brukes for å løfte last/utstyr, må det kontrolleres etter 6 måneder.

Etter hver sjekk av anordningen, skal produktets loggbok ajourføres (skriftlig) med ettersynsdato og dato for neste ettersyn. Det anbefales også at dato for neste kontroll skrives på selve utstyret.

VEDLIKEHOLD OG OPPBEVARING: (Instrukser som må følges nøye)

Under transport skal utstyret holdes unna skarpe gjenstander og oppbevares i sin emballasje. Rengjør med vann, tørk av med en klut og heng opp til tørk i et ventilert rom, og ikke i nærheten av åpen ild eller varmekilder. Det samme gjelder elementer som har blitt fuktige under bruk. Utstyret bør oppbevares i emballasjen i temperert, tørt og ventilert rom.

Denna bruksanvisning bör översättas av återförsäljaren till det språk som talas i landet där utrustningen ska användas, förutom om översättningen tillhandahålls av tillverkaren. För din egen säkerhet bör du noga följa bruksanvisningen i fråga om användning, kontroll, underhåll och förvaring. Företaget KRATOS SAFETY kan inte hållas ansvarigt för direkta eller indirekta skador som orsakas av annan användning än den som föreskrivs i denna text. De gränser för utrustningens användningsområden som bruksanvisningen anvisar bör respekteras!

BRUKSANVISNING OCH FÖRSIKTIGHETSÅTGÄRDER: VINCHEN är en personlig skyddsanordning för räddning av människor (EN 1496 klass A), och den kan användas för att sänka ner eller lyfta upp en person och ska användas i kombination med ett fallskyddssystem enligt EN363. Driftkapaciteten är 20 m (FA 60 003 20/ FA 60 003 20S)/30 m (FA 60 003 30/ FA 60 003 30S) för en maximal belastning på 135 kg.

Vinschen har ett automatiskt bromssystem som automatiskt låser kabeln när veven släpps. Den måste användas i kombination med en TRIPOD enkel remskiva (FA 60 001 00/FA 60 002 00) eftersom dessa är utrustade som standard med en monteringsplatta för VINSCHEN (förankringspunkt nr 2 - se TRIPOD bruksanvisningen) eller med en dubbel TRIPOD remskiva på huvudet (FA 60 101 00/FA 60 102 00).

Vinschen kan användas på andra stöd under förutsättning att det finns en anpassad fästplatta. I det här fallet måste det dimensioneras på lämpligt sätt och värdestrukturen måste kunna stöja den belastning som appliceras på plattan.

Alla element (positioneringsnålar, hållstift, osv.) kan inte förloras. Verkygen som behövs för att montera vinschen på trebensstativet medföljer. Denna vinsch är också en lastlyftanordning (i överensstämmelse med maskindirektivet 2006/42/EG), så det kan användas för att sänka eller lyfta upp laster. I detta fall är dess driftkapacitet 20 m (FA 60 003 20/ FA 60 003 20S)/30 m (FA 60 003 30/ FA 60 003 30S) för en maximal belastning på 250 kg. VINSCHEN uppfyller hållfasthetstesterna enligt EN 13157:2004 +A1:2009.

Bild. 1



Bild. 2



• Installation på TRIPOD-referenserna FA 60 001 00 och FA 60 002 00:

- 1 - Sätt vinschen A på fästplattan B (Fig. 1)
- 2 - Sätt positioneringsstiftet C på plats.
- 3 - Sätt i skruvarna D i hålen på fästplattan och skruva sedan fast de fyra skruvarna som förbinder fästplattan med räddningsvinschen (skruv MSX75) diagonalt.
- 4 - Vik ner vinschveven E.
- 5 - Rulla ut kabeln genom att veva vinschveven medurs

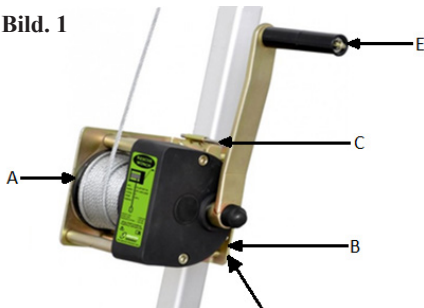
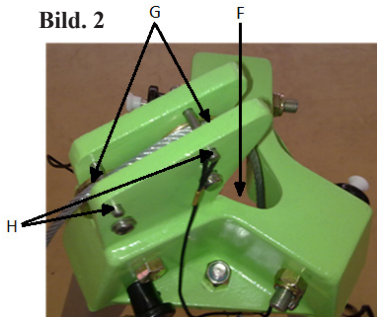
- 6 - Trä i kabeln i mitthålet på trebensstativets huvud (Fig. 2).
- 7 - Placera kabeln på de två remskivorna G.
- 8 - Sätt de två hållstiften H på plats.

Räddningsvinschen är redo att användas.

• Installation på STATIV-referenserna FA 60 101 00 och FA 60 102 00 (i detta fall måste installationen ske med hjälp av universell referensplatta FA 60 101 02):

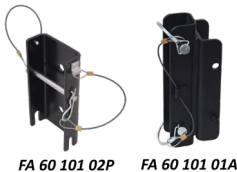

- 1- Positionera plattan ½ FA 60 101 01A på TRIPOD genom de två axlarna som tillhandahålls för detta ändamål och lås med axeltapparna. Plattan måste installeras på ett stativhuvudet utrustat med en remskiva.
- 2- Ta bort axeln för ½ VINSCH plattan (FA 60 101 02P) och säkra VINSCHEN på denna platta med de två skruvar som medföljer (M12x25 skruvar) och blockera de två skruvarna.
- 3- Placera VINSCHENS halva platta på TRIPOD halva platta, genom att placera ena sidan de två skårorna av vinschens platta på axeln av TRIPOD-plattan och sedan den andra genom att låta passera VINSCHENS plattas axel genom de två plattorna. Lås med BETA-stiftet för detta ändamål.
- 4- Följ ovanstående åtgärder från punkt 4 i föregående punkt "Installation på TRIPOD-referenserna FA 60 001 00 och FA 60 002 00".

Förbindelserna mellan kabeln och selens förankringspunkt ska alltid gå via en snabbblänk (EN362).

Användarens säkerhet beror på utrustningens ständiga effektivitet och på att denna bruksanvisning tolkas på ett korrekt sätt. Läsbarheten av märkningarna på produkten ska kontrolleras med jämna mellanrum.

Före och under användning rekommenderar vi att vidta alla nödvändiga åtgärder för att eventuella räddningsmanövrer ska kunna ske under bästa säkerhetsförhållanden.

Denna utrustning bör endast **användas av utbildade och behöriga personer** som befinner sig vid god hälsa, eller under uppsikt av en utbildad och behörig person. Räddningsinsatserna kräver att en tredje person närvarar. **Varning!** Vissa hälsotillstånd kan ha inverkan på användarens säkerhet, kontakta din läkare om du är osäker.

Var medveten om de faror som kan minska resultatet för din utrustning, och därmed säkerheten för användaren, om de utsätts för extrema temperaturer (<-30° C eller >+50° C), långvarig exponering för väder och vind (UV-strålar, fukt), kemiska produkter, elektriska spänningar, i händelse av vridning



av fallskyddssystemet under användning, eller friktion eller kapning mot vassa kanter, etc.

Kontrollera före varje användning att vinschen fungerar som den ska: Ut- och inrullning av kabeln: Kontrollera kabelns ut- och inrullning över flera meters avstånd med en vev. Kabeln ska rullas ut och rullas in kontinuerligt och utan några ryck. Under de här åtgärderna ska du höra klickljud från låssystemet. **Självläsande system:** Kontrollera det självläsande systemet effektivitet genom att fästa vinschen med en last som har en vikt mellan 60 kg och 135 kg. Lyft vikten några centimeter, sänk den några centimeter och släpp sedan veven. När veven har släppts ska vikten stabiliseras. Det är inte normalt att veven kan rotera lätt innan det självläsande systemet håller tillbaka vikten. Upp till ett halvt varv på veven accepteras.

Kontrollera även synliga delars skick (inga deformationer eller spår av korrosion), och kontrollera att alla skruvar är ordentligt ådragna. Kontrollen måste också omfatta VINSCHENS och/eller STATIVETS justeringsplatta (inga sprickor, ingen deformation, inga spår av korrosion). Kontrollera kabelavslutningen; den får inte vara kapad, trasad eller bränd. Kontrollera att kopplingsanordningarna fungerar ordentligt (läsning/öppning) och att de inte uppvisar några tecken på alltför intensiv användning, inga spår av korrosion, ingen deformation, inga sprickor, brott osv. Det måste gå att läsa märkningarna. Om vinschen används med tillbehör (t.ex. en remskiva), måste alla tillbehör kontrolleras samtidigt. Om du är tveksam om anordningens skick eller efter ett fall, får den inte användas längre (vi rekommenderar att du anger "UR DRIFT") och ska skickas tillbaka till tillverkaren eller till av denne anvisad behörig person.

Det är förbjudet att ta bort eller byta ut någon av anordningens komponenter.

Kemiska produkter: utrustningen ska genast kasseras om den kommit i kontakt med någon kemisk produkt, lösningsmedel eller bränslen som kan påverka funktionen.

TEKNISKA EGENSKAPER:

FA 60 003 20/FA 60 003 30 : Kabel i galvaniserat stål 4,8 mm / FA 60 003 20S/FA 60 003 30S : Kabel i rostfritt stål 4,8 mm

Andra metalldelar i korrosionsskyddsbehandlat stål.

MIN./MAX belastning (person): 60 kg/135 kg

MIN./MAX (last): 60 kg/250 kg

Använd inom: -30°C / +50°C

BRUKSANVISNINGENS KOMPATIBILITET:

Enheten används med ett fallskyddssystem enligt definitionen i beskrivningen (se standard EN363) med syftet att se till att energin som utvecklas när fallet stoppas är mindre än 6 kJ. En fallskyddssele (EN361) är den enda fallskyddsanordning för kroppen som får användas. Det kan vara förenat med fara att konstruera sitt eget fallskyddssystem eftersom varje säkerhetsfunktion kan inverka på någon annan säkerhetsfunktion. Därför bör du alltid läsa bruksanvisningens rekommendationer för hur varje systemkomponent skall användas innan användning.

KONTROLL:

Produktens vägledande livslängd är obegränsad, men den kan bli längre eller kortare beroende på användning och/eller utfallet av årliga kontroller. För att kontrollera utrustningens hållfasthet och därmed säkerställa användarens säkerhet måste utrustningen vid tveksamhet, efter fall och minst var 12:e månad alltid kontrolleras av tillverkaren eller av denne anvisad behörig person* och i strikt överensstämmelse med tillverkarens regelbundna kontrollförfaranden (och i synnerhet inspektionsguider ref. GI XX-XXXXXX-XX).

*: läs definitionen av en behörig person på vår hemsida under rubriken: Information/Teknisk rådgivning.

Om VINCHEN används för lastlyftning är kontrollens periodicitet 6 månader.

Produktens informationsblad ska fyllas i (skriftligen) efter varje kontroll av produkten med inspektionsdatum och datum för nästa inspektion ska anges i beskrivningsdokumentet. Vi rekommenderar att datumet för nästa inspektion indikeras på produkten.

UNDERHÅLL OCH FÖRVARING: (Anvisningar som strikt ska följas)

Se till att enhet under transport hålls avskild från vassa delar och förvaras i sin förpackning. Rengör med vatten, torka med en trasa och häng upp på en väl ventilerad plats där den kan torka naturligt och undan direkta värmekällor som eld eller andra värmekällor. Samma gäller för de delar som blivit fuktiga under användningen. Utrustningen bör förvaras i sin förpackning på en tempererad, torr och väl ventilerad plats.

Ta navodila za uporabo mora prodajalec prevesti v jezik države, kjer se bo oprema uporabljala (razen če prevod dobavi proizvajalec). Zaradi zagotavljanja varnosti dosledno upoštevajte navodila za uporabo, preverjanje, vzdrževanje in skladiščenje. Družba KRATOS SAFETY ni odgovorna za nobeno neposredno ali posredno nesrečo, nastalo zaradi uporabe, ki ni predvidena v teh navodilih, zato opreme ne uporabljajte na način, s katerim bi presegli opisane omejitve!

NAČIN UPORABE IN VARNOSTNA NAVODILA: VITEL je oprema za reševanje oseb s pomočjo dviganja (v skladu s standardom EN 1496, razred A), ki jo lahko uporabite za dviganje ali spuščanje osebe, če hkrati uporabljate sistem za zaustavljanje padcev v skladu s standardom EN363. Kapaciteta uporabe je 20 m (FA 60 003 20/ FA 60 003 20S) in 30 m (FA 60 003 30/ FA 60 003 30S) za največjo dovoljeno obremenitev 135 kg.

Vitel je opremljen s sistemom samodejnega zaviranja, ki omogoča avtomatsko blokiranje kabla takoj, ko izpustite ročico. Uporabljati ga je treba skupaj z enim TRINOŽNIKOM (FA 60 001 00 / FA 60 002 00), saj je serijsko opremljen s ploščo za pritrditev VITLA (sidrišče št. 2 – glej navodila TRINOŽNIKA) ali s trinožnikom z dvojnimi škripcem na glavi (FA 60 101 00 / FA 60 102 00).

Lahko se uporablja na drugih konstrukcijah pod pogojem, da je nameščena prilagoditvena plošča. V tem primeru mora biti le-ta ustreznih dimenzij, konstrukcija pa mora podpirati tudi obremenitev plošče.

Vsi elementi (namestitveni zatič, vzdrževalni zatič ...) so zanesljivi. Potrebno orodje za namestitev na TRINOŽNIK je priloženo.

Ta vitel je namenjen tudi dvigovanju tovora (skladno z direktivo o strojih 2006/42/CE) in ga je mogoče uporabljati za dviganje ali spuščanje tovorov. V tem primeru je kapaciteta uporabe 20 m (FA 60 003 20/ FA 60 003 20S) in 30 m (FA 60 003 30/ FA 60 003 30S) za največjo dovoljeno obremenitev 250 kg. VITEL je opravil preskus vzdržljivosti v skladu s standardom EN 13157: 2004 +A1- 2009

Silka. 1

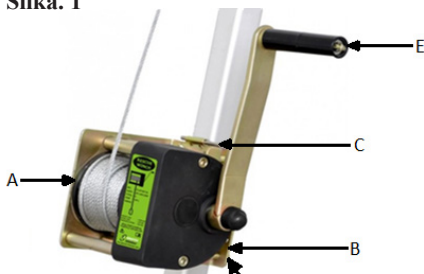

• Namestitev na TRINOŽNIK z ref. št. FA 60 001 00 in FA 60 002 00:

- 1 - Namestite vitel A na ploščo B (slika 1).
- 2 - Namestite namestitveni zatič C.
- 3 - Namestite vijak D v odprtine na plošči in diagonalno privijte ter blokirajte štiri vijake, ki povezujejo pritrdilno ploščo z vitlom za reševanje (vijak M8X75).
- 4 - Ročaj ročice vitla E potisnite navzdol.
- 5 - Odvijte kabel tako, da ročico vitla vrtite v smeri urnih kazalcev.

Silka. 2

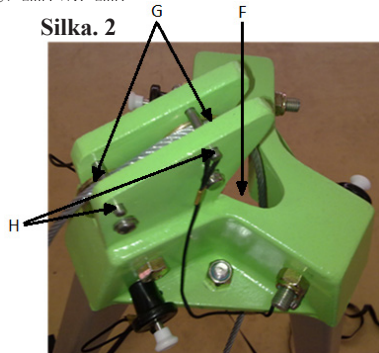

- 6 - Kabel napeljite skozi osrednjo luknjo v glavi trinožnika F (slika 2).
- 7 - Namestite kabel na dve prekretni vodili G.
- 8 - Namestite oba vzdrževalna zatiča H.

Vitel za reševanje je pripravljen za uporabo.

• Namestitev na TRINOŽNIK z ref. št. FA 60 101 00 in FA 60 102 00 (v tem primeru morate vitel namestiti s pomočjo univerzalne plošče z ref. št. FA 60 101 02):



FA 60 101 02P



FA 60 101 01A

- 1- Namestite ½ plošče z ref. št. FA 60 101 01A na TRINOŽNIK s pomočjo dveh za to namenjenih osi in jo zaklenite z dvema zatičema za os, plošča mora biti nameščena na nogi na vrhu škripca.
- 2-Odstranite os s ½ plošče VITLA (FA 60 101 02P) in pritrdite VITEL na to ploščo s pomočjo dveh priloženih vijakov (vijak M12x25) in blokirajte 2 vijake.
- 3- Postavite ½ plošče VITLA na ½ plošče TRINOŽNIKA, tako da na eni strani namestite 2 zarezane plošče VITLA na os plošče TRINOŽNIKA, nato pa na drugi strani mimo osi plošče VITLA čez dve plošči. Zaklenite z za to namenjenim zatičem BETA.
- 4- Sledite zgoraj navedenim navodilom od točke 4 prejšnjega odstavka »Namestitev na TRINOŽNIK z ref. št. FA 60 001 00 in FA 60 002 00«.

V vsakem primeru morajo biti povezave med kablom in sidriščem varovalnega pasu izvedene prek veznega elementa (v skladu s standardom EN362). Varnost uporabnika je odvisna od stalne učinkovitosti opreme in razumevanja teh navodil za uporabo. Berljivost oznak na izdelku je treba redno preverjati.

Pred uporabo in med njo vam priporočamo, da zagotovite vse potrebno za morebitno varno reševanje.

Opremo lahko uporabljajo **samo osebe, ki so usposobljene, strokovne** in zdrave oziroma so pod nadzorom usposobljene in strokovne osebe. Pri postopkih reševanja mora biti prisotna tretja oseba. Pozor! Nekatera zdravstvena stanja lahko vplivajo na varnost uporabnikov, zato se v primeru dvoma posvetujte z zdravnikom.

Bodite pozorni na nevarnosti, ki bi lahko zmanjšale učinkovitost vaše opreme in s tem tudi varnost uporabnika, in sicer izpostavljanje opreme ekstremnim temperaturam (< -30 °C ali > +50 °C), daljše izpostavljanje zunanjim vremenskim razmeram (UV-žarki, vlažnost), kemičnim izdelkom, elektriki,



zvanzanju zaradi uporabe sistema za zaustavljanje padcev, ostrim robovom, drgnjenju ali dejavnikom, ki bi povzročili strganje itd.

Pred vsako uporabo preverite, ali vitel normalno deluje: Odvijanje in navijanje kabla: Z ročico nadzirajte odvijanje in navijanje kabla več metrov. Odvijanje in navijanje kabla treba iti nenehno in gladko. Med temi operacijami bi morali zaslišati klik ključavnice. **Samozaporni sistem:** Preverite učinkovitost samozapornega sistema s pritrditvijo vitla na njegovo oporo in s pomočjo tovora z maso med 60 kg in 135 kg. Tovor dvignite za nekaj centimetrov, spustite nekaj centimetrov in nato spustite ročico. Ko se ročica sprostí tovor se mora stabilizirati. Ni nenormalno da se ročica lahko malo vrti preden samozaporni sistem zadrži tovor; največ sprejemljivo je pol obrata.

Preverite tudi stanje vidnih delov (da ni deformacij, znakov korozije), preverite, ali so vsi vijaki pravilno pritrjeni. Preverjanje mora vsebovati tudi nastavitveno ploščo WINCH in / ali TRIPOD (brez razpok, deformacij, sledi korozije). Preverite zaključek kabla; ne sme ga sekati, lomiti ali sežigati. Preverite pravilno delovanje povezave (zaklepanje / odpiranje) in se prepričajte, da ne vsebuje sledi zaradi prekomerne obrabe, da ni sledi korozije, deformacij, razpok, ureznin ... Oznake morajo ostati čitljive. Če uporabljate vitel z dodatki (na primer škripcem), je treba vse pripomočke hkrati preveriti. V primeru dvoma o stanju naprave ali po padcu se naprave ne sme ponovno uporabiti (priporočljivo jo je označiti z »NE DELUJE«) in jo je treba vrniti proizvajalcu oziroma pristojni osebi, ki jo imenuje proizvajalec.

Prepovedano je dodajanje, odstranjevanje ali zamenjevanje katerega koli sestavnega dela naprave.

Kemični izdelki: napravo prenehajte uporabljati, če pride v stik s kemičnimi izdelki, topili ali gorivi, saj bi lahko vplivali na njeno delovanje.

TEHNIČNE LASTNOSTI:

FA 60 003 20/FA 60 003 30 : Kabel iz pocinkanega jekla 4,8 mm / FA 60 003 20S/FA 60 003 30S : Kabel iz nerjavečega jekla 4,8 mm

Drugi kovinski deli so iz jekla, ki je obdelano proti koroziji.

Obremenitev MINI / MAKSI (oseba): 60 kg / 135 kg

Obremenitev MINI / MAKSI (obremenitev): 60 kg / 250 kg

Uporaba med: -30°C / +50°C

ZDRUŽLJIVOST UPORABE:

Naprava se uporablja s sistemom za zaustavljanje padcev, določenim v opisnem listu (glejte standard EN363), z namenom zagotovitve, da je energija, ki se razvije ob zaustavitvi padca, manjša od 6 kN. Pas proti padcem (v skladu s standardom EN361) je edino jermenje za telo, ki ga je dovoljeno uporabljati. Izdelava lastnega sistema za zaustavljanje padcev, v katerem je lahko vsaka varnostna funkcija v navzkrižju z drugo varnostno funkcijo, je lahko nevarna. Zato pred uporabo preverite priporočila za uporabo vsakega sestavnega dela sistema.

PREVERJANJE:

Življenjska doba posameznega izdelka je neomejena, vendar se lahko podaljša ali skrajša, odvisno od uporabe in/ali rezultatov vsakoletnega preverjanja. Proizvajalec ali pristojna oseba*, pooblaščená s strani proizvajalca, mora sistematično in povsem v skladu z uveljavljenimi navodili za redne preglede proizvajalca (in zlasti v skladu s Smernicami za pregledovanje z ref. št. GI XX-XXXXXX-XX) pregledati opremo v primeru dvoma, padca in vsaj vsakih dvanajst mesecev, da se preveri stanje opreme in zagotovi varnost uporabnika.

: glejte definicijo pristojne osebe na našem spletnem mestu v razdelku: Info / Tehnični nasveti.

Če se stojalo VITEL uporablja za dvigovanje tovora, ga je treba pregledovati vsakih 6 mesecev.

Tehnični list izdelka je treba izpolniti (v pisni obliki) po vsakem preverjanju izdelka, datum preverjanja in datum naslednjega pregleda morata biti navedena na tehničnem listu. Priporočljivo je tudi, da je datum naslednjega pregleda naveden na samem izdelku.

VZDRŽEVANJE IN SHRANJEVANJE: (Navodila je treba dosledno upoštevati)

Med prevozom opremo zaščitite pred ostrimi deli in jo hranite v njeni embalaži. Čistite jo z vodo, obrišite s krpo in obesite v dobro prezračevan prostor, da se posuši naravno, ločeno od neposrednega ognja ali virov toplote, kar velja tudi za dele, ki so se med uporabo navzeli vlage. Napravo je treba hraniti v njeni embalaži v zmerno toplem, suhem in zračnem prostoru.

Bu kılavuz satıcı tarafından ekipmanın kullanıldığı ülkenin diline çevrilmiştir (çeviri üretici tarafından sağlanmadıysa). Kendi güvenliğiniz için kullanımı, kontrol, bakım ve saklama ile ilgili talimatlara kesinlikle uyulmalıdır. KRATOS SAFETY firması bu tanıma yazısında öngörülenin haricinde bir kullanımdan kaynaklanan doğrudan veya dolaylı hiçbir kazadan sorumlu tutulamaz. Bu ekipman burada belirtilen sınırlarını aşacak şekilde kullanılmamalıdır!

TALİMATLAR VE ÖNLEMLER: VİNÇ, yükselerek kişi kurtarma düzenidir (EN 1496 A sınıfı), EN363 standardına uygun bir düşüş durdurma sistemiyle beraber kullanılmak şartıyla bir kişiyi indirmek veya çıkarmak için kullanılabilir. Kullanma kapasitesi azami 135 kg için 20 metredir (FA 60 003 20/ FA 60 003 20S) / 30 m (FA 60 003 30/ FA 60 003 30S).

Vincin manivelası serbest bırakıldığında kabloyu otomatik olarak durdurmaya yarayan bir otomatik frenleme sistemi vardır. Tek makaralı kafa türünden bir ÜÇAYAK (FA 60 001 00 / FA 60 002 00), veya çift makaralı kafa türünden bir ÜÇAYAK (FA 60 101 00 / FA 60 102 00) ile beraber kullanılmalıdır çünkü bunlar, VİNÇ için öngörülmuş birer sabitleme plakası bulunduru (ankraj noktası N° 2 - bkz. ÜÇAYAK kılavuzu).

Uyarılama plakası öngörme koşulluyla başka yapılar ile birlikte de kullanılabilir. Bu durumda, plakayı uygun şekilde boyutlandırmak gereklidir ve ana yapı, plakaya yerleştirilen yükü taşıyacak güçte olmalıdır.

Parçaların hiçbiri (konumlandırma pimleri, tutucu pimler, ...) kaybedilemez. ÜÇAYAGIN kurulumu için gerekli araçlar beraberinde sunulur.

Bu vinç aynı zamanda bir yük kaldırma sistemidir (2006 /42/CE sayılı Makine Yönergesine uygun), bu nedenle yük indirip kaldırmak için kullanılabilir.

Bu durumda, maksimum 250 kg ağırlığında bir yük için kullanma kapasitesi 20 metredir (FA 60 003 20/ FA 60 003 20S) / 30 m (FA 60 003 30/ FA 60 003 30S). VİNÇ, EN 13157 standardının direnç testlerini başarıyla geçmiştir: 2004 +A1: 2009.

Şekil 1

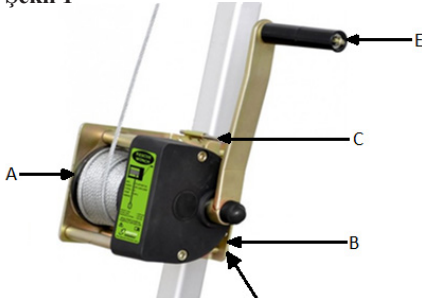

• FA 60 001 00 ve FA 60 002 00 referanslı ÜÇAYAK üzerine kurulum:

- 1 - A vincini B plakası üzerine yerleştirin (Şekil 1)
- 2 - C pimini yerine takın.
- 3 - D vidalarını plaka deliklerine yerleştirin, sonra sabitleme plakasını kurtarma vincine bağlayan dört vidayı yerleştirip sabitleyin (vida MSX75).
- 4 - E vincinin manivela kolunu katlayın.
- 5 - Kurtarma vincinin manivelasını saat yönünde çevirerek kabloyu salın.

Şekil 2

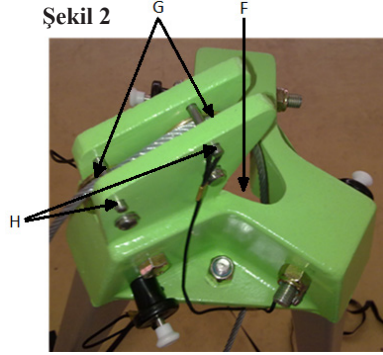

- 6 - Kabloyu üçayağın (F) kafasının ortasındaki delikten geçirin (Şekil 2).
- 7 - Kabloyu iki geri gönderme makarasına (G) yerleştirin.
- 8 - İki tutma pimini (H) yerlerine yerleştirin.

Kurtarma vinci kullanıma hazırdır.

•FA 60 101 00 ve FA 60 102 00 referanslı ÜÇAYAK üzerine kurulum (bu durumda, kurulum FA 60 101 02) referanslı universal plaka yardımıyla yapılmalıdır:

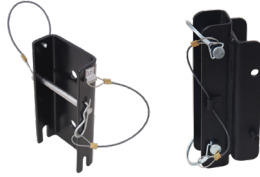

FA 60 101 02P

FA 60 101 01A

- 1- FA 60 101 01A yarı plakasını, bu iş için öngörülmuş iki aks yardımıyla ÜÇAYAK üzerine monte edin ve aks pimleriyle sabitleyin. Plaka, makaralı bir kafası olan bir ayak üzerine kurulmalıdır.
- 2- VİNÇ yarı plakasının aksını (FA 60 101 02P) çıkarın ve VİNÇİ, beraberinde sunulan iki vida ile bu plaka üzerine sabitleyin (M12x25 vidalar) ve 2 vidayı bloke edin.
- 3- VİNÇ yarı plakasını, ÜÇAYAGIN yarı plakası üzerine yerleştirin. Bunu yapmak için, VİNÇ plakasının 2 çentiğini ÜÇAYAK plakasının aksına getirin ve VİNÇ plakasının aksını iki plaka arasından geçirin. Bu iş için öngörülmuş BETA pimi ile sabitleyin.
- 4- Yukarıda yer alan talimatları, bir önceki paragrafın 4'üncü noktasından itibaren yerine getirin: "FA 60 001 00 ve FA 60 002 00 referanslı ÜÇAYAK üzerine kurulum".

Her durumda kablo ile emniyet kayışının bağlantı noktası arasındaki bağlantılar bir konnektör ile yapılmalıdır (EN362).

Kullanıcının güvenliği, ekipmanın sürekli etkinliğine ve bu kılavuzdaki talimatlara ne kadar uyulduğuna bağlıdır.

Ürünün üzerindeki etiketlerin okunabilirliği periyodik olarak kontrol edilmelidir.

Kullanmadan önce ve kullanımı esnasında olası bir kurtarma işlemi için güvenli bir şekilde gerekli önlemleri almanızı öneririz.

Bu ekipman ancak **egitimli, yetkili** ve sağlığı yerinde şahıslar tarafından veya eğitimi ve yetkili bir şahsın gözetimi altında kullanılmalıdır. Kurtarma operasyonları üçüncü bir kişinin hazır bulunmasını gerektirir. **Dikkat!** Bazı tıbbi durumlar kullanıcının güvenliğini etkileyebilir, şüpheli bir durumda hekiminize danışın.



Ekipmanınızın performansını ve dolayısıyla kullanıcının güvenliğini etkileyebilecek tehlikelerin bilincinde olmalısınız. Örneğin, aşırı ısı (<-30 ° C veya > 50 ° C), doğa şartları (UV ışınları, nem), kimyasal ürünlere, elektrige uzun süre maruz kalmak, kullanm sırasında düşme engelleyicinin kırılıp bükülmesi, kesilmesi, aşınması, keskin kenarlara sürtünmüş olması, vs.

Her kullanım öncesinde vincin normal olarak çalıştığını denetleyin: Kabloğun çözülmesi ve sarılması: Manivelayı kullanarak kabloğun çözülmesini ve sarılmasını birkaç metre boyunca kontrol edin. Kablo sürekli ve sorunsuz bir şekilde çözülmeli ve sarılmalıdır. Bu işlemler sırasında blokaj sisteminin tıkırtısını duymalısınız. **Otomatik blokaj sistemi:** Vinci desteğine sabitleyerek ve kütlesi 60 kg ıla 135 kg arasında bir yük kullanarak otomatik blokaj sisteminin çalışmasını kontrol edin. Kütleli birkaç santimetre yükseltin, birkaç santimetre alçaltın ve ardından manivelayı serbest bırakın. Manivela serbest bırakıldığında kütle sabitlenmelidir. Otomatik blokaj sistemi kütleli tutmadan önce manivelanın biraz dönmesi anormal değildir; kabul edilebilir maksimum sınır manivelanın yarım turudur.

Ayrıca görünür parçaların durumlarını kontrol edin (deformasyon, aşınma izleri olmamalıdır), tüm vidaların doğru şekilde sıkıldığını kontrol edin. Kontrol işlemi sırasında VINÇ ve/veya ÜÇAYAK adaptör plakası da kontrol edilmelidir (hiçbir çizik, deformasyon, aşınma izi olmamalıdır). Kablo ucunu kontrol edin; kesilmiş, aşınmış veya yanmış olmamalıdır. Konnektörlerin iyi çalıştığını (kilitleme/açılma) ve yoğun çalışmadan kaynaklı izler, aşınma izi, deformasyon, çizik, kesik vb. taşımadığını kontrol edin... İşaretler okunabilmelidir. Vinç, aksesuarlar (bir makara gibi) ile birlikte kullanılırsa tüm aksesuarların aynı anda kontrol edilmesi gerekir. Cihazın durumuyla ilgili şüphelenir varsa veya düşmeden sonra cihaz tekrar kullanılmamalı ("HİZMET DIŞI" olarak tanımlanması tavsiye edilir) ve imalatçıya veya imalatçının atadığı yetkili bir şahsa iade edilmelidir.

Cihaza herhangi bir parça eklemek veya cihazdan herhangi bir parça çıkarmak veya herhangi bir parçayı değiştirmek yasaktır.

Kimyasal ürünler: Ürünün çalışmasını etkileyebilecek kimyasal maddeler, çözücüler ya da yanıcı maddeler ile temas ettiğinde cihazı kullanmayın.

TEKNİK ÖZELLİKLER:

FA 60 003 20/FA 60 003 30 : 4,8 mm galvanizli çelik kablo / FA 60 003 20S/FA 60 003 30S : 4,8 mm paslanmaz çelik kablo

Diğer metal parçalar paslanmaya karşı dayanıklı çeliktedir.

MAKS./MIN. yük (kişi): 60 kg/135 kg

MAKS./MIN. yük (yük): 60 kg/250 kg

Kullanım ısıstı: -30°C / +50°C

UYUMLU EKİPMAN:

Cihaz, bilgi fişinde belirtildiği gibi (bkz. standart EN363), düşüş durdurma sırasında oluşan enerjinin 6 kN'den az olmasını sağlamak üzere bir düşüş durdurma sistemiyle birlikte kullanılır. Düşüş durdurucu emniyet kemeri (EN361), kullanılmasına izin verilen tek gövde tutucusudur. Her güvenlik işlevin sistemin diğer güvenlik özelliği ile etkileşebileceği için, kendi düşüş önleme sistemini oluşturmak tehlikeli olabilir. Dolayısıyla, kullanmadan önce, sistemin her parçasının kullanım önerilerine bakınız.

MUAYENE:

Ürünün hedeflenen kullanım ömrü sınırsızdır, ancak kullanılmasına ve yapılan yıllık kontrollerin sonucuna bağlı olarak bu süre daha uzun veya kısa olabilir.

Sağlamlığından emin olmak ve kullanıcının emniyetini sağlamak için ekipman, şüphelenir durumda veya bir düşme meydana geldiğinde ya da her koşulda en az on iki ayda bir imalatçı veya yetkili kişinin* biri tarafından üreticinin periyodik denetim prosedürlerine (ve özellikle denetim kılavuzlarına, ref. GI XX-XXXXXX-XX) tam uygun şekilde sistematik olarak kontrol edilmelidir.

*: İnternet sitemizin şu bölümünde yetkili kişinin tanımını bulabilirsiniz: Teknik bilgiler/tavsiyeler.

VİNÇ yük kaldırma için kullanılacak işe, muayene her 6 ayda bir yapılmalıdır.

Her muayeneden sonra ürün bilgi fişinin (yazılı olarak) doldurulması, muayene tarihinin ve bir sonraki muayene tarihinin belirtilmesi gereklidir. Bir sonraki muayene tarihinin ürün üzerine de belirtilmesi tavsiye edilir.

BAKIM VE SAKLAMA: (Bu talimatlara harfi harfine uyulmalıdır)

Nakliye sırasında, ekipmanı keskin nesnelere karşı koruyun ve ambalajında muhafaza edin. Su ile temizleyin, bir bez ile silin ve kullanım sırasında ıslanan öğeler de dahil olmak üzere doğal yolla kuruması için doğrudan ısı kaynağına maruz bırakılmayan havalandırılmış bir alana asın. Cihaz, kuru bir yerde, kendi ambalajında, oda sıcaklığında muhafaza edilmelidir.

Tento návod musí být prodejcem přeložen do jazyka země, ve které je vybavení používáno (s výjimkou případů, kdy překlad zajišťuje výrobce). Pro vaši bezpečnost přesně dodržujte návod k použití, kontrole, údržbě a skladování výrobku. Společnost KRATOS SAFETY není odpovědná za přímé nebo nepřímé škody vzniklé nesprávným použitím výrobku. Nepoužívejte tento výrobek pro jiné účely, než pro jaké je určen!

NÁVOD K POUŽITÍ A BEZPEČNOSTNÍ POKYNY: NAVIJÁK je zařízení na záchranu osob vyzvednutím (EN 1496 třída A), lze jej používat k vytahování nebo spouštění osob pod podmínkou, že je použit v kombinaci se záchytným zařízením proti pádu v souladu s normou EN363. Jeho rozsah použití je 20 m (FA 60 003 20/ FA 60 003 20S) / 30 m (FA 60 003 30/ FA 60 003 30S) pro břemena o maximální hmotnosti 135 kg.

Naviják má automatický brzdný systém umožňující automaticky zablokovat lano po puštění kliky. Musí být používán v kombinaci s TROJNOŽKOU s jednoduchou kladkou na hlavě (FA 60 001 00 / FA 60 002 00), neboť ty jsou sériově vybaveny fixační deskou NAVIJÁKU (kotevni bod č. 2 - viz návod TROJNOŽKY) nebo s TROJNOŽKOU s dvojitou kladkou na hlavě (FA 60 101 00 / FA 60 102 00).

Lze jej používat i na další konstrukce pod podmínkou opatření adaptační desky. Ta musí být v tom případě dimenzována vhodným způsobem a nosná konstrukce musí být schopna unést zatížení použité na desku.

Žádnou ze součástí (polohovací kolíky, přídržné kolíky atd.) nelze ztratit. Nástroje nutné k instalaci na TROJNOŽKU jsou v dodávce.

Tento naviják je také prostředkem pro zvedání břemen (v souladu se směrnicí o strojních zařízeních 2006/42/ES), lze jej tedy použít ke spouštění nebo zdvihání břemen. V tom případě je jeho rozsah použití 20 m (FA 60 003 20/ FA 60 003 20S) / 30 m (FA 60 003 30/ FA 60 003 30S) pro břemena o maximální hmotnosti 250 kg. NAVIJÁK splňuje kritéria zkoušky pevnosti normy EN 13157: 2004 +A1: 2009

Obr. 1

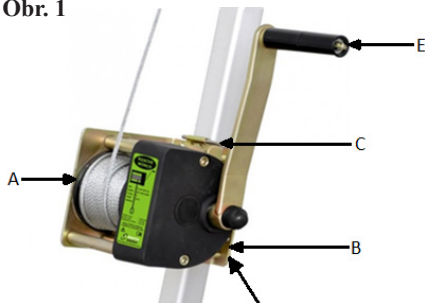

• Instalace na TROJNOŽKU reference FA 60 001 00 a FA 60 002 00:

- 1 - Umístěte naviják A na desku B (Obr. 1)
- 2 - Namontujte polohovací kolík C.
- 3 - Vložte do otvorů desky šrouby D, poté je utáhněte do kříže a zablokujte všechny čtyři šrouby spojující fixační desku k záchrannému navijáku (šroub M8X75).
- 4 - Sklopte ručku kliky navijáku E.
- 5 - Odvíňte lano otáčením kliky záchranného navijáku ve směru hodinových ručiček

Obr. 2

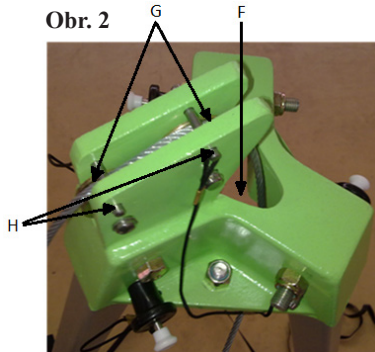

- 6 - Prostrčte lano středovým otvorem hlavy trojnožky F (Obr. 2).
- 7 - Umístěte lano do obou vratných kladek G.
- 8 - Namontujte oba přídržné kolíky H.

Záchranný naviják je připraven k použití.

• Instalace na TROJNOŽKU reference FA 60 101 00 a FA 60 102 00 (v tom případě musí být instalace provedena pomocí univerzální desky reference FA 60 101 02):



FA 60 101 02P



FA 60 101 01A

- 1- Umístěte ½ desky FA 60 101 01A na TROJNOŽKU pomocí dvou os určených k tomuto účelu a zajistěte pomocí kolíků, deska musí být instalována na nohu, který je na své hlavě vybavena kladkou.
- 2- Vyjměte osu z ½ desky NAVIJÁKU (FA 60 101 02P) a připevněte NAVIJÁK k této desce pomocí dvou dodaných šroubů (šroub M12x25) a oba 2 šrouby utáhněte.
- 3- Vložte ½ desky NAVIJÁKU na ½ desky TROJNOŽKY tak, že na jedné straně vložíte obě 2 drážky desky NAVIJÁKU do osy desky TROJNOŽKY, poté na druhé straně provléknete osu desky NAVIJÁKU oběma deskami. Zajistěte pomocí kolíku BETA určeného k tomuto účelu.
- 4- Řiďte se operacemi popsanými výše od bodu 4 předchozího odstavce „Instalace na TROJNOŽKU reference FA 60 001 00 a FA 60 002 00“.

V každém případě musí být propojení mezi lanem a upínacím bodem postroje provedeno pomocí spojky (EN362).

Bezpečnost uživatele závisí na účinnosti vybavení a plném porozumění bezpečnostním požadavkům uvedeným v tomto dokumentu. Označení produktu by mělo být neustále čitelné, proto je nutná jeho pravidelná kontrola.

Před každým použitím a během použití doporučujeme učinit vhodná opatření umožňující provést v případě potřeby bezpečnou záchranu uživatele.

Toto zařízení smí **používat pouze odborně proškolené, kvalifikované osoby** v dobrém zdravotním stavu, nebo pod dohledem proškolených a kvalifikovaných osob. Záchranné operace vyžadují přítomnost třetí osoby. **Varování!** Aktuální zdravotní stav může mít vliv na bezpečnost uživatele. V případě pochybností se poraďte se svým lékařem.

Berte v potaz rizika, která mohou snížit účinek vašeho vybavení a tedy i bezpečnost uživatele v případě vystavení extrémním teplotám (<-30 °C nebo > +50 °C), prodloužené expozice klimatickým vlivům (UV paprskům, vlhkosti), působení chemických přípravků, elektrického napětí nebo v případě



kroucení záchytného zařízení proti pádu během používání, kontaktu s ostrými hranami, tření či pozezání atd.

Před každým použitím zkontrolujte, zda naviják funguje normálně. Odvíjení a navijení lana: Na několika metrech zkontrolujte odvíjení a navijení lana pomocí kliky. Lano musí být odvíjeno a navijeno plynule a bez zadržávání. V průběhu těchto úkonů byste měli slyšet cvakání blokovacího systému.

Samblokovací systém: Zkontrolujte účinnost samblokovacího systému upevněním navijáku na jeho držák a pomocí břemene o hmotnosti mezi 60 až 135 kg. Zvedněte břemeno o několik centimetrů, spusťte jej dolů o několik centimetrů a poté uvolněte kliku. Po uvolnění kliky musí dojít ke stabilizaci břemene. Není neobvyklé, že se může klikka předtím, než samblokovací systém zadrží břemeno, trochu pootočit; akceptovatelné je pootočení o maximálně půl otáčky.

Taktéž je třeba zkontrolovat stav viditelných částí (absence deformací, stop koroze), a ověřit, zda jsou správně namontovány veškeré šrouby... Kontrola musí také zahrnovat přízpůsobovací desku NAVIJÁKU a/nebo TROJNOŽKU (absence prasklin, deformací, stop koroze). Zkontrolujte zakončení lana; nesmí být odříznuté, roztržené nebo opálené. Zkontrolujte správnou funkci (zajištění/otevření) spojek a to, že nenesou stopy intenzivního používání, absence stop koroze, deformací, prasklin, nafuznutí atd... Značení musí zůstat čitelné. Pokud je naviják používán s příslušenstvím (jako je kladka), mělo by být současně zkontrolováno i veškeré příslušenství. Pokud máte jakékoli pochybnosti o stavu zařízení, nebo po pádu, výrobek dále nepoužívejte (doporučuje se označit jej štítkem „MIMO PROVOZ“) a zašlete jej výrobci nebo osobě autorizované výrobcem.

Neodstraňujte, nepřidávejte nebo nevyměňujte jakoukoli část výrobku.

Chemické látky: vyřadte systém z použití, pokud přijde do styku s chemickými látkami, rozpouštědly nebo palivy, které by mohly mít vliv na jeho funkci.

TECHNICKÉ PARAMETRY:

FA 60 003 20/FA 60 003 30 : Lano z pozinkované oceli 4,8 mm / FA 60 003 20S/FA 60 003 30S : Lano z nerezové oceli 4,8 mm

Další kovové části s protikorozií úpravou.

MIN/MAX zatížení (osoba): 60 kg/135 kg

MIN/MAX zatížení (břemeno): 60 kg/250 kg

Použití v rozmezí: -30 °C / +50 °C

VHODNOST POUŽITÍ:

Zařízení využívá systém zachycení pádu, který je popsán v informačním listu (viz norma EN363), který zaručuje, že energie vyvinutá při zachycování pádu nepřekročí 6 kN. Zachycovací stroj (EN361) je jediným vybavením zachycujícím lidské tělo, které smí být použito. Může být nebezpečné používat vlastní vyrobené zařízení pro zajištění proti pádu, protože jeho bezpečnostní funkce může kolidovat s jinou bezpečnostní funkcí. Před použitím kterékoli bezpečnostní součásti si prostudujte návod k jejímu použití.

KONTROLA STAVU:

Orientační životnost výrobku je neomezená, avšak tato doba se může zkrátit nebo prodloužit v závislosti na používání výrobku a/nebo výsledcích každoročních kontrol.

Pro ověření odolnosti a tedy i zajištění bezpečnosti uživatele by měl být výrobek kontrolován výrobcem nebo odborně způsobilou osobou* za přísného dodržení postupu pro provádění pravidelných zkoušek stanoveného výrobcem (zejména pokynů pro provádění inspekce GI XX-XXXXXX-XX) při pochybnostech či po zachycení pádu, a pravidelně minimálně jednou ročně.

*: viz definice autorizované osoby na našich internetových stránkách v sekci: Informace/technické poradenství

Je-li NAVIJÁK používán pro zvedání břemen, činí interval kontrol 6 měsíců.

Informační list je třeba (písemně) vyplnit po každé kontrole výrobku; datum kontroly a datum příští kontroly je třeba zaznamenat do informačního listu, doporučujeme rovněž poznačit datum příští kontroly přímo na zařízení.

ÚDRŽBA A SKLADOVÁNÍ: (Tyto pokyny důsledně dodržujte)

Během přepravy stroj uchovávejte v jeho obalu, v dostatečné vzdálenosti od jakékoli fezní plochy. Stroj čistěte mýdlovou vodou, vysušte ho suchým hadrem a zavěste na dobře větraném místě, aby přirozeně vyschnul. Nepoužívejte otevřený oheň nebo jakýkoli zdroj tepla. Stejně postupujte i v případě, že některá ze součástí stroje během používání navlhne. Systém musí být uložen v obalu na suchém, dobře větraném místě, chráněném před extrémními teplotami.

Tento návod musí dať preložiť predajca do jazyka krajiny, v ktorej sa zariadenie používa (okrem prípadov, ak preklad poskytne výrobca). Z bezpečnostných dôvodov prísne dodržujte návod na použitie, kontrolu, údržbu a skladovanie výrobku. Spoločnosť KRATOS SAFETY nie je zodpovedná za priame ani nepriame škody, ktoré vzniknú používaním výrobku, ktoré je v rozpore s týmto návodom. Toto zariadenie nepoužívajte na iné účely, než na aké je určený!

NÁVOD NA POUŽITIE A BEZPEČNOSTNÉ POKYNY: NAVIJAK je zariadenie na záchranu osôb zdvíhaním (EN 1496, trieda A), môže sa používať na spúšťanie alebo vytáhanie osôb pod podmienkou, že sa používa v kombinácii so systémom na zachytenie pádu v súlade s normou EN 363. Jeho kapacita použitia je 20 m (FA 60 003 20/ FA 60 003 20S)/30 m (FA 60 003 30/ FA 60 003 30S) s maximálnou hmotnosťou 135 kg.

Navijak má automatický brzdný systém, ktorý umožňuje automaticky zablokovat' lano po uvoľnení kľuky. Musí sa používať v kombinácii s jednou TROJNOŽKOU s jednoduchou kladkou na vrchole (FA 60 001 00/FA 60 002 00), pretože tie sú sériovo vybavené upevňovacou doskou NAVIJAKA (kotviaci bod č. 2 – pozri návod TROJNOŽKY), alebo spolu s TROJNOŽKOU s dvojitou kladkou a vrchole (FA 60 101 00/FA 60 102 00).

Môže sa použiť na akékoľvek iné konštrukcie pod podmienkou, že sa použije adaptačná doska. V danom prípade musí mať vhodné rozmery a základná konštrukcia musí byť schopná uniesť záťaž aplikovanú na dosku.

Všetky komponenty (polohovacie kolíky, pridržiavacie kolíky...) sú nestratiteľné. Nástroje potrebné na inštaláciu TROJNOŽKY sú súčasťou balenia. Tento navijak je zariadenie na zdvíhanie nákladu (v súlade so smernicou 2006/42/ES o strojových zariadeniach), v dôsledku toho sa môže používať na zdvíhanie alebo spúšťanie nákladov. V danom prípade je jeho kapacita použitia 20 m (FA 60 003 20/ FA 60 003 20S)/30 m (FA 60 003 30/ FA 60 003 30S) s maximálnou hmotnosťou 250 kg. NAVIJAK vyhovuje testom odolnosti podľa normy EN 13157: 2004 +A1: 2009.

Obr. 1

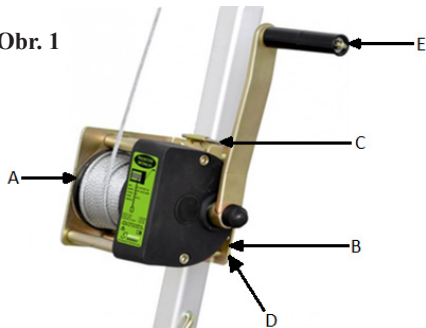

• Montáž na TROJNOŽKU s referenciami FA 60 001 00 a FA 60 002 00:

- 1 – Navijak A umiestnite na dosku B (Obr. 1).
- 2 – Umiestnite polohovacie kolíky C.
- 3 – Skrutku D vložte do otvorov na doske, potom zaskrutkujte diagonálne a zablokuje štyri skrutky spájajúce dosku so záchraným navijakom (skrutka M8 X 75).
- 4 – Sklopte rukoväť kľuky navijaka E.
- 5 – Lano rozviňte otáčaním kľuky záchraného navijaku v smere hodinových ručičiek.

Obr. 2

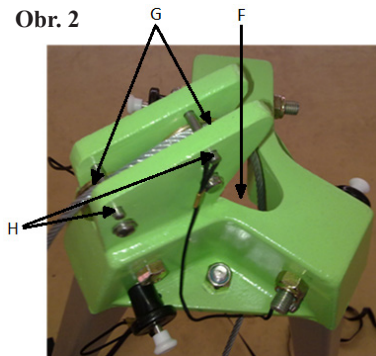

- 6 – Lano vložte do stredného otvoru na vrchu trojnožky F (Obr. 2).
- 7 – Lano umiestnite do oboch spätných kľadičiek G.
- 8 – Umiestnite obidva pridržiavacie kolíky H.

Záchraný navijak je pripravený na použitie.

• Montáž na TROJNOŽKU s referenciami FA 60 101 00 a FA 60 102 00 (v danom prípade, montáž sa musí vykonávať pomocou univerzálnej dosky s referenciou FA 60 101 02):



FA 60 101 02P FA 60 101 01A

- 1- Polovičnú dosku FA 60 101 01A upevnite na TROJNOŽKU pomocou dvoch osí určených na tento účel a zaistíte závlačkami osi, doska sa musí namontovať na nohu vybavenú na vrchu kladkou.
- 2- Vyberte os z polovičnej dosky NAVIJAKA (FA 60 101 02P) a NAVIJAK upevnite na túto dosku pomocou dvoch dodaných skrutiek (skrutka M12 x 25) a zablokuje obe skrutky.
- 3- Polovičnú dosku NAVIJAKA položte na polovičnú dosku TROJNOŽKY, pričom 2 výrezy dosky NAVIJAK položte na os dosky TROJNOŽKY a potom os dosky NAVIJAK prevlečte cez obe dosky. Zaistite pomocou závlačky BETA určenej na tento účel.
- 4- Postupujte podľa vyššie opísaných úkonov od bodu 4 predchádzajúceho odseku „Montáž na TROJNOŽKU s referenciami FA 60 001 00 a FA 60 002 00“.

Vo všetkých prípadoch prepojenia medzi lanami a kotviacimi bodmi postroja je potrebné použiť konektor (EN362).

Bezpečnosť používateľa závisí od trvalej účinnosti vybavenia a od správneho pochopenia pokynov v tomto návode na používanie.

Čitateľnosť označenia výrobku je potrebné pravidelne kontrolovať.

Pred každým použitím a počas použitia odporúčame urobiť vhodné opatrenia umožňujúce vykonať v prípade potreby bezpečnú záchranu používateľa. Toto zariadenie je určené iba pre **vyškolené a kvalifikované osoby** v dobrom zdravotnom stave alebo pre osoby pracujúce pod dohľadom vyškoleného a kvalifikovaného pracovníka. Záchrané operácie si vyžadujú prítomnosť tretej osoby. **Upozornenie!** Aktuálny zdravotný stav môže mať vplyv na bezpečnosť používateľa. V prípade pochybností sa poraďte so svojim lekárom.

Uvedomte si riziká, ktoré by mohli znížiť výkonnosť zariadenia, a teda aj bezpečnosť jeho používateľa, ak je zariadenie vystavené extrémnym teplotám (< -30 °C alebo > +50 °C), dlhodobou nepriaznivým klimatickým podmienkam (UV žiarenie, vlhkosť), chemickým výrobkom, elektrickým



obmedzeniam, torzii vo vnútri používaného systému na zachytenie pádu, ostrým hranám, treniam, rezným hranám a pod.

Pred každým použitím skontrolujte, že navijak správne funguje: Odvíjanie a navijanie lana: Odvíjanie a navijanie skontrolujte pomocou kľuky na niekoľkých metroch lana. Lana sa musí odvíjať a navíjať plynulo a bez trhania. Počas týchto úkonov musíte počuť cinkanie blokovacieho systému. **Samoblokovací systém:** Skontrolujte efektívnosť samoblokovacieho systému upevnením navijaka na jeho držiak a pomocou závažia s hmotnosťou v rozsahu od 60 kg do 135 kg. Závažie o niekoľko centimetrov zdvihnite a znova ho spustíte o niekoľko centimetrov, potom uvoľnite kľuku. Po uvoľnení kľuky sa závažie stabilizuje. Je bežné, že sa kľuka začne môže pomaly otáčať predtým, ako sa zdvihne závažie zo samoblokovacieho systému; maximálne povolené je polovičné otočenie kľuky.

Skontrolujte aj stav viditeľných dielov (žiadna deformácia, žiadne známky korózie) a skontrolujte, či sú skrutky správne upevnené... Kontrola musí zahŕňať aj upevňovaciu dosku pre NAVIJAK a/alebo TROJNOŽKU (žiadne praskliny, deformácie, známky korózie). Skontrolujte koncovku kábla; nesmie byť prerezaná, rozstrapkaná ani spálená. Skontrolujte správnu prevádzku (zaistenie/otvorenie) karabín, aj to, či nevykazujú známky intenzívneho používania, korózie, deformácie, prasknutia, prerezania a pod. Označenia musia byť čitateľné. Ak sa navijak používa s príslušenstvom (ako je napríklad kladka), súčasne sa musí skontrolovať aj celé príslušenstvo. V prípade pochybností o stave zariadenia alebo v prípade pádu sa zariadenie nesmie znova používať (odporúča sa ho označiť nápisom „MIMO PREVÁDZKY“) a musí sa vrátiť výrobcovi alebo kompetentnej osobe oprávnenej výrobcom. **Je zakázané pridávať alebo odstraňovať akékoľvek komponenty zariadenia.**

Chemické výrobky: V prípade, že sa zariadenie dostalo do kontaktu s chemickými výrobkami, riedidlami alebo horľavinami, ktoré by mohli ovplyvniť jeho funkčnosť, zariadenie vyradte.

TECHNICKÉ PARAMETRE:

FA 60 003 20/FA 60 003 30 : Galvanické oceľové lano 4,8 mm / FA 60 003 20S/FA 60 003 30S : Nehrdzavejúcej oceľové lano 4,8 mm

Ostatné kovové časti z antikorózne upravenej ocele.

MIN/MAX nosnosť (osoba): 60 kg/135 kg

MIN/MAX nosnosť (náklad): 60 kg/250 kg

Používanie v teplotnom rozmedzí: -30 °C/+50°C

VHODNOSŤ POUŽITIA:

Zariadenie sa používa so systémom na zachytávanie pádu, ako je to definované v informačnom zázname výrobku (pozri normu EN 363) s cieľom zabezpečiť, aby energia vyvinutá počas zachytávania pádu bola nižšia ako 6 kN. Bezpečnostný postroj (EN 361) je jedinou povolenou záchytnou pomôckou tela, ktorá sa smie používať. Môže byť nebezpečné používať svojpomocne vyrobený systém na zachytenie pádu, pretože jeho bezpečnostná funkcia môže kolidovať s inou bezpečnostnou funkciou. Pred akýmkoľvek použitím si preštudujte návod na použitie každého komponentu systému.

KONTROLA:

Informačná životnosť výrobku je neobmedzená, tento čas sa však môže skrátiť alebo predĺžiť v závislosti od používania výrobku a/alebo výsledkov každoročných kontrol.

Zariadenie musí pravidelne kontrolovať výrobca alebo kompetentná osoba* v prípade pochybností, pádu a minimálne raz za dvanásť mesiacov, aby sa zaručila jeho odolnosť, a teda aj bezpečnosť používateľa, pričom sa musia dodržať presné prevádzkové metódy výrobcu určené na pravidelné kontroly (a predovšetkým overovacie príručky, ref. GI XX-XXXXXX-XX).

*: definícia termínu kompetentná osoba je uvedená na našej internetovej lokalite v rubrike: Informácie/Technické rady

Ak sa NAVIJAK používa na zdvíhanie nákladu, frekvencia kontrol je stanovená na 6 mesiacov.

Informačný záznam výrobku je potrebné doplniť (pisomne) po každej kontrole. Dátum kontroly a dátum nasledujúcej kontroly musí byť uvedený na informačnom zázname a zároveň sa odporúča, aby bol dátum nasledujúcej kontroly uvedený aj na výrobku.

ÚDRŽBA A SKLADOVANIE: (Pokyny, ktoré sa musia striktné dodržiavať)

Zariadenie počas prepravy vzdialte od akékoľvek reznej časti a uchovávať ho v príslušnom obale. Zariadenie očistite vodou, utrite handričkou a zavesť vo vetranej miestnosti, aby vyschlo prirodzeným spôsobom, pričom dbajte na to, aby sa nachádzalo v dostatočnej vzdialenosti od akéhokoľvek zdroja otvoreného ohňa alebo zdroja tepla. To isté platí pre komponenty, ktoré navlhli počas používania. Zariadenie by malo byť skladované v obale na teplom, suchom a vetranom mieste.

Ovu obavijest prodavač mora prevesti na jezik države u kojoj se oprema koristi (osim ako prijevod osigura proizvođač). Radi vaše sigurnosti, striktno se pridržavajte uputa za upotrebu, ovjeru, održavanje i čuvanje. KRATOS SAFETY ne može biti odgovoran za izravnu ili neizravnu štetu koja nastupi kao posljedica upotrebe kakva nije predviđena ovom obavijesti; nemojte koristiti opremu na način koji premašuje njene mogućnosti!

UPOTREBA I MJERE OPREZA: VITLO je uređaj za podizanje pri spašavanju osoba (EN1496 razred A), može se upotrebljavati kako bi se spustila ili podigla osoba uz uvjet da se upotrebljava u kombinaciji sa sustavom zaustavljanja pada koji je sukladan s EN363. Kapacitet upotrebe vitla iznosi 20 m (FA 60 003 20/ FA 60 003 20S)/30 m (FA 60 003 30/ FA 60 003 30S) za maksimalno opterećenje od 135 kg.

Vitlo ima automatski sustav kočenja, koji omogućuje automatsko blokiranje žičanog užeta nakon što se otpusti poluga. Mora se upotrebljavati u kombinaciji s TRONOŠCEM s jedinstavnim koloturou na glavi (FA 60 001 00/FA 60 002 00) jer su oni opremljeni prema standardu s fiksirajućom pločom VITLA (sidrište br. 2 – vidjeti upute za upotrebu TRONOŠCA) ili s TRONOŠCEM s dvostrukim koloturou na glavi (FA 60 101 00/ FA 60 102 00).

Može se upotrebljavati i na drugim strukturama, pod uvjetom da osigurane prilagodbenu ploču. U tom slučaju, ploča mora biti prikladne veličine te struktura mora biti u stanju poduprijeti opterećenje nanoseno na ploču.

Ni jedan od elemenata (igla za pozicioniranje, igle za zadržavanje itd.) ne smije se izgubiti. Dostavljeni su alati potrebni za ugradnju na TRONOŽAC. Vitlo je također uređaj za podizanje tereta (usklađen s Direktivom o strojevima 2006/42/EZ), tako da se može upotrebljavati za spuštanje ili podizanje tereta. U tom slučaju, njegova operativna upotrebljivost iznosi 20 m (FA 60 003 20/ FA 60 003 20S)/30 m (FA 60 003 30/ FA 60 003 30S) za maksimalno opterećenje od 250 kg. Ovo VITLO zadovoljava na ispitivanjima otpornosti standarda EN 13157: 2004 +A1: 2009.

SI. 1

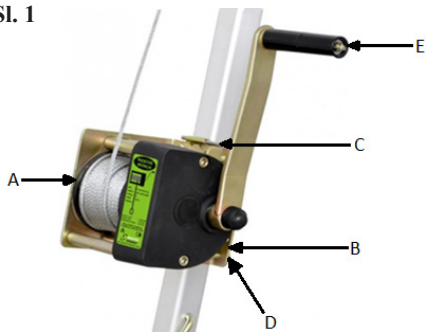

• Ugradnja na TRONOŽAC referenci FA 60 001 00 i FA 60 002 00:

1. Postavite vitlo A na ploču B (SI. 1).
2. Postavite iglu za pozicioniranje C.
3. Postavite vijke D u rupe na ploču potom ih zavrnite dijagonalno te blokirajte četiri vijka koja povezuju ploču za fiksiranje s vitlom za spašavanje (vijak M8X75).
4. Preklopite natrag polugu vitla E.
5. Odmotajte žičano užet okretanjem poluge vitla za spašavanje u smjeru kazaljke na satu.

• Montaž na TROJNOŽJKU s referencijama FA 60 101 00 a FA 60 102 00 (v danom pripade, montaž sa musi vykonávat' pomocou univerzálnej dosky s referenciou FA 60 101 02):

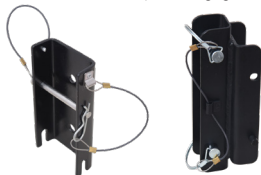

FA 60 101 02P

FA 60 101 01A

- 1- Postavite ½ ploču FA 60 101 01A na TRONOŽAC s pomoću dviju predviđenih osovinu i učvrstite s iglama osovine tako da ploča bude postavljena na nogu koja je na glavi opremljena koloturou.
- 2- Skinite osovinu s ½ ploče VITLA (FA 60 101 02P) i učvrstite VITLO na tu ploču s pomoću dva dostavljena vijka (vijci M12x25) i fiksirajte 2 vijka.
- 3- Postavite ½ ploče VITLA na ½ ploču TRONOŠCA, postavljajući s jedne strane 2 otvora ploče VITLA na osovinu ploče TRONOŠCA, a zatim s druge strane postavljanjem osovine ploče VITLA kroz dvije ploče. Učvrstite s iglom BETA predviđenom za tu svrhu.
- 4- Slijedite navedene korake od točke 4. prethodnog odlomka „Ugradnja na TRONOŽAC referenci FA 60 001 00 i FA 60 002 00“.

U svim slučajevima, veze između žičanog užeta i priključne točke remena ostvarit će se pomoću spona (EN362). Sigurnost korisnika ovisi o učinkovitosti opreme i punom razumijevanju sigurnosnih uputa sadržanih u ovom letku. Oznake proizvoda treba povremeno provjeravati zbog čitljivosti.

Prije i tijekom uporabe preporučujemo vam da poduzmete potrebne mjere za moguće spašavanje u sigurnim uvjetima. Ovom opremom se isključivo trebaju služiti obučeni, vješti i zdravi korisnici, ili pod nadzorom obučeni i vješti osoba. Operacije spašavanja zahtijevaju prisutnost treće osobe. Upozorenje! Određena medicinska stanja mogu utjecati na sigurnost korisnika; u slučaju sumnje, konzultirajte svog liječnika.

Budite svjesni opasnosti koje bi mogle smanjiti performanse vaše opreme, a time i sigurnost korisnika, u slučaju izloženosti ekstremnim temperaturama



(<-30 °C ili > +50 °C), dugotrajnoj izloženosti vremenskim prilikama (UV zračenje, vlaga), kemikalijama, električnom naponu, torzijama sustava zaustavljanja pada tijekom upotrebe, oštrim rubovima, trenju ili rezovima itd.

Prije svake upotrebe, provjerite radi li vitlo normalno: Odmatanje i namatanje kabela: Kontrolirajte odmatanje i namatanje kabela duž nekoliko metara pomoću ručice. Kabel bi se trebao odmatati i namatati kontinuirano i bez smetnji. Tijekom tih radnji trebali biste čuti klik sustava blokiranja. **Samoblokirajući sustav:** Provjerite učinkovitost samoblokirajućeg sustava pričvršćivanjem vitla na njegov nosač i pomoću tereta mase između 60 kg i 135 kg. Podignite teret nekoliko centimetara, spustite je nekoliko centimetara, a zatim pustite ručicu. Nakon otpuštanja ručice teret se mora stabilizirati. Nije nenormalno da se ručica malo okreće prije nego što samoblokirajući sustav zaustavi teret, maksimalno prihvatljivo je pola okreta ručice.

Također provjerite stanje vidljivih dijelova (da nema deformacija, znakova korozije), provjerite jesu li svi vijci pravilno učvršćeni. Provjera također mora sadržavati ploču za podešavanje WINCH i / ili TRIPOD (da nema pukotina, deformacija, tragova korozije). Provjerite završetak kabela; ne smije biti prerezan, lomiti se ili biti spaljen. Provjerite ispravnost rada priključka (zaključavanje / otvaranje) i uvjerite se da ne sadrži tragove zbog prekomjerne istrošenosti, da nema tragova korozije, deformacija, pukotina, posjekotina ... Oznake moraju ostati čitljive. Ako se koristi vitlo s dodacima (kao što je remenica), istovremeno treba provjeriti svu dodatnu opremu. U slučaju sumnje u stanje uređaja ili nakon pada, ne smije ga se ponovno upotrebljavati (preporučuje se označiti ga oznakom "NE RAD!" i vratiti ga proizvođaču ili nadležnoj osobi koja je odgovorna za to.

Nemojte uklanjati, dodavati ili mijenjati komponente proizvoda.

Kemijski proizvodi: postaviti sustav izvan upotrebe ako stupi u kontakt s kemijskim proizvodima, otapalima ili gorivima koji mogu utjecati na njegov rad.

TEHNIČKI PODATCI:

FA 60 003 20/FA 60 003 30 : Žičano uže od galvaniziranog čelika, 4,8 mm / FA 60 003 20S/FA 60 003 30S : Žičano uže od nehrdajućeg čelika 4,8 mm

Ostali metalni dijelovi od nehrdajućeg čelika.

Opterećenje MINI/MAXI (osoba): 60 kg / 135 kg

Opterećenje MINI / MAXI (opterećenje): 60 kg / 250 kg

Upotreba između: -30 °C / +50 °C

PRIKLADNOST ZA UPOTREBU:

Uređaj se upotrebljava sa sustavom zaustavljanja pada kako je definiran u podatkovnom listu (vidjeti standard EN363), kako bi se osiguralo da je energija koja se razvija tijekom zaustavljanja pada manja od 6 kN. Uprtač za zaustavljanje pada (EN361) jedini je uređaj za obuzdavanje tijela koji se smije upotrebljavati. Može biti opasno stvoriti vlastiti sustav zaustavljanja pada u kojem svaka sigurnosna funkcija ometa drugu sigurnosnu funkciju. Prema tome, važno je pročitati upute o svakoj komponenti sustava prije upotrebe.

OVJERA:

Okvirni vijek trajanja proizvoda je neograničen, ali može biti povećan ili smanjen u skladu s upotrebom i/ili rezultatima godišnjih pregleda.

Opremu treba pregledati ako postoji ikakva sumnja, poslije pada ili barem jednom godišnje, proizvođač ili stručna osoba* koju proizvođač ovlasti, i sukladno strogom uputama proizvođača u pogledu povremenih pregleda (a posebno vodiča za pregled GI ref. XX-XXXXXX-XX) kako bi se provjerila otpornost, a time i sigurnost korisnika.

*: definiciju nadležne osobe pogledajte na našem web mjestu u odjeljku: Info / Tehnički savjeti.

Ako se VITLO upotrebljava za podizanje tereta, potrebno ga je pregledati svakih 6 mjeseci.

Podatkovni list treba ispuniti (u pisanom obliku) nakon svake ovjere proizvoda; datum ovjere i datum sljedeće ovjere moraju se navesti na podatkovnom listu, preporučuje se i navođenje datuma sljedeće ovjere na proizvod.

SERVISIRANJE I ČUVANJE: (Striktno se pridržavati ovih uputa)

Tijekom transporta, držite opremu u ambalaži, podalje od oštrih površina. Čistite ju vodom, obrišite krpom i objesite na dobro ventiliranom mjestu, kako bi se prirodno osušila te je držite podalje od izravne svjetlosti ili izvora topline; slijedite isti postupak za komponente koje su tijekom upotrebe postale vlažne. Sustav se mora čuvati u ambalaži, na suhom i dobro ventiliranom mjestu, zaštićen od ekstremnih temperatura.

Ovo obaveštenje mora prevesti prodavač na jezik zemlje u kojoj se oprema koristi (osim ako prevod obezbedi proizvođač). Radi vaše bezbednosti, striktno se pridržavajte uputstva za upotrebu, overu, održavanje i čuvanje. KRATOS SAFETY ne može da bude odgovoran za direktnu ili indirektnu štetu koja nastupi kao posledica upotrebe kakva nije predviđena ovom obavestí; nemojte da koristite opremu na način koji premašuje njene mogućnosti!

UPOTREBA I MERE OPREZA: ČEKRK je oprema za podizanje pri spasavanju (EN1496 razred A). Može da se koristi kako bi se spustilo ili podiglo lice pod uslovom da se koristi u kombinaciji sa sistemom zaustavljanje pada koji je u skladu sa EN363. Kapacitet upotrebe čekrka iznosi 20 m (FA 60 003 20/ FA 60 003 20S) / 30 m (FA 60 003 30/ FA 60 003 30S) za maksimalno opterećenje od 135 kg.

Čekrk ima automatski sistem kočenja, koji omogućuje automatsko blokiranje žičanog užeta nakon što se otpusti poluga. Mora se koristiti u kombinaciji sa jednostrukim TRIPODOM sa koturom na vrhu (FA 60 001 00 / FA 60 002 00) jer su opremljeni prema standardu za fiksiraćućom ploćom ČEKRKA (sidrište br. 2 – vidi uputstvo za upotrebu tripoda) ili sa dvostrukim TRIPODOM sa koturom na vrhu (FA 60 101 00 / FA 60 102 00).

Može se koristiti i na drugim strukturama, pod uslovom da fiksirate podesivu ploću. U tom slučaju, ploća mora da bude prikladne veličine te struktura mora da bude u stanju podupreti opterećenje naneseno na ploću.

Nijedan od elemenata (igla za pozicioniranje, igle za zadržavanje, itd.) ne sme da se izgubi. Dostavljeni su alati potrebni za instalaciju na TRIPOD. Čekrk je takođe uređaj za podizanje tereta (usklađen sa Direktivom o mašinama 2006/42/EC), tako da se može koristiti za spušćanje ili podizanje tereta. U tom slučaju, njegov kapacitet upotrebe iznosi 20 m (FA 60 003 20/ FA 60 003 20S) / 30 m (FA 60 003 30/ FA 60 003 30S) za maksimalno opterećenje od 250 kg. Ovaj ČEKRK zadovoljava testove otpornosti prema standardu EN 13157: 2004 +A1: 2009

Sl. 1

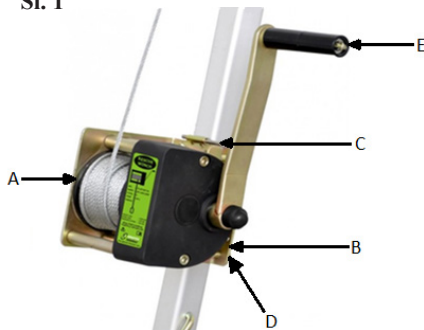

• Instalacija na TRONOŽAC reference FA 60 001 00 i FA 60 002 00:

- 1 – Postavite čekrk A na ploću B (Sl. 1)
- 2 – Postavite iglu za pozicioniranje C.
- 3 – Postavite zavrtnje D u rupe na ploću zatim ih zavrtne dijagonalno te blokirajte četiri zavrtnja koja povezuju ploću za fiksiranje sa čekrkom za spasavanje (zavrtanj M8X75).
- 4 – Preklonite nazad polugu čekrka E.
- 5 – Odmotajte žičano uže okretanjem poluge čekrka za spasavanje u smeru

Sl. 2

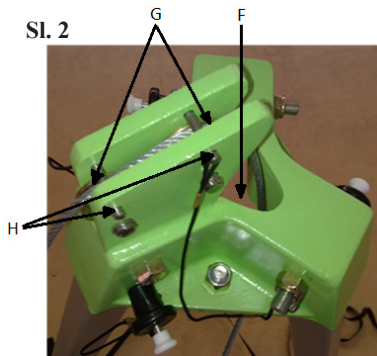

kazaljke na časovniku.

- 6 – Provucite žičano uže kroz centralnu rupu glave tripoda F (Sl. 2).
- 7 – Postavite žičano uže na obe koturaće G.
- 8 – Postavite obe igle za zadržavanje H.

Čekrk za spasavanje je spreman za upotrebu.

• Instalacije na TRONOŽAC reference FA 60 101 00 i FA 60 102 00 (u ovom slučaju instalacija mora biti izvršena preko univerzalne referentne ploće FA 60 101 02).



FA 60 101 02P



FA 60 101 01A

- 1- Postaviti ½ ploće FA 60 101 01A na TRONOŽAC kroz dve ose predviđene za ovu svrhu i zatvoriti pomoću igala ose, ploća mora biti instalirana na postolje opremljeno koturom.
- 2- Ukloniti osu ½ ploće ČEKRKA (FA 60 101 02P) i fiksirati ČEKRK na ovu ploću pomoću dva isporučena vijka (vijak M12x25) i blokirati dva vijka.
- 3- Postaviti ½ ploće ČEKRKA na ½ ploće TRONOŠCA, postavljajući s jedne strane 2 ureza ploće ČEKRKA na osu ploće TRONOŠCA, a zatim s druge strane postavljajući osu ploće ČEKRKA preko dve ploće. Zaključati pomoću igle BETA koja se koristi za ovu svrhu.
- 4- Pratite gore navedene operacije od tačke 4 prethodnog odeljka "Instalacija na TRONOŽAC reference FA 60 001 00 i FA 60 002 00".

U svim slučajevima, veze između žičanog užeta i priključne tačke ostvariće se pomoću konektora (EN362).

Bezbednost korisnika zavisi od efikasnosti opreme i potpunog razumevanja bezbednosnih uputstava sadržanih u ovom letku.

Oznake proizvođača treba povremeno proveravati zbog čitkosti.

Pre i tokom upotrebe, preporučujemo da preduzmete sve neophodne mere opreza za bezbedno spašavanje, ako se za tim pokaže potreba.

Ovu opremu trebaju da koriste isključivo obučeni, vešti i zdravi ljudi, ili pod nadzorom obučenog i veštog lica. U operacijama spašavanja neophodno je prisustvo treće osobe. Pažnja! Određena medicinska stanja mogu da utiču na bezbednost korisnika; ako postoji sumnja, konsultujte svog lekara.



Budite svjesni opasnosti koje mogu umanjiti efekat vaše opreme, te prema tome i bezbednost korisnika, kao što su izlaganje ekstremnim temperaturama (< -30°C ili > 50°C), dugotrajnog izlaganja elementima (UV zraci, vlažnost), hemijski elementi, električna ograničenja, uvrtnje sistema za zaustavljanje pada tokom upotrebe, oštre ivice, trenje ili sećenje, itd.

Pre svake upotrebe, proverite radi li čekrk normalno: **Odmotavanje i namotavanje kabla:** Kontrolom odmotavanja i namotavanja kabla preko na metara upravljate ručicom. Kabl treba da se namotava i odmotava kontinuirano i glatko. Tokom ovih radnji trebali biste čuti klikanje sistema blokiranja. **Sistem samo-zaključavanja:** Proverite efikasnost sistema za samo-zaključavanje fiksiranjem vitla na njegovom nosaču i uz pomoć tereta koji ima masu između 60 kg i 135 kg. Podignite teret nekoliko centimetara, spustite ga nekoliko centimetara, a zatim pustite ručicu. Nakon otpuštanja ručice teret mora da stabilizuje. Nije nenormalno da ručica može malo da se okreće pre nego što sistem samo-zaključavanja zadrži teret; maksimalno prihvatljivo je polovica okreta ručice.

Takođe proverite stanje vidljivih delova (da nema deformacija, znakova korozije), proverite da li su svi vijci pravilno fiksirani ... Provera također mora sadržavati adaptersku ploču za VINCH i / ili TRIPOD (koja nema pukotina, deformacija, tragova korozije). Proverite završetak kabla; ne sme da bude sečen, lomljen ili spaljen. Proverite ispravan rad (zaključavanje / otvaranje) konektora i uverite se da nema tragova intenzivne upotrebe, tragova korozije, deformacija, pukotina, posekotina ... Oznake moraju ostati čitljive. Ako se vitlo koristi sa dodacima (kao što je remenica), svu dodatnu opremu treba istovremeno proveriti. U slučaju sumnje u stanje uređaja ili posle pada, njega se ne sme ponovo upotrebljavati (preporučuje se da ga označite oznakom "NE RAD") ili da ga odvezete proizvođaču ili nadležnoj osobi ovlašćenoj od njega.

Zabranjeno je uklanjati, dodavati ili menjati komponente proizvoda.

Hemijski proizvodi: stavite sistem izvan upotrebe ako stupi u kontakt sa hemijskim proizvodima, rastvaračima ili gorivima koji mogu da utiču na njegov rad.

TEHNIČKI PODACI:

FA 60 003 20/FA 60 003 30 : Žičano uže od galvanizovanog čelika, 4,8 mm / FA 60 003 20S/FA 60 003 30S : Žičano uže od nehrđajućeg čelika 4,8 mm

Ostali metalni delovi od nerđajućeg čelika.

Opterećenje MINI / MAKSI (osoba): 60kg / 135kg

Opterećenje MINI / MAKSI (opterećenje): 60kg / 250kg

Upotreba na temperaturi između: -30°C / +50°C

POGODNOST ZA UPOTREBU:

Uređaj se koristi sa sistemom za zaustavljanje pada kako je definisano u tehničkom listu (vidi standard EN363) kako bi se osiguralo da je energija koja je nastala tokom zaustavljanja padanja manja od 6 kN. Pojasevi za zaustavljanja pada (EN361) jedini je uređaj za stezanje tela koji sme da se koristi. Može da bude opasno stvoriti sopstveni sistem zaustavljanja pada u kom svaka bezbednosna funkcija može da omete drugu bezbednosnu funkciju. Pre upotrebe pročitajte uputstva koje se tiču svake komponente u sistemu.

OVERAVANJE:

Okvirni vek proizvoda je neograničen, ali može da bude povećan ili smanjen u skladu sa upotrebom i/ili rezultatima godišnjih pregleda.

Opremu treba pregledati ako postoji ikakva sumnja, ili nakon pada te barem jednom godišnje, proizvođač ili stručno lice ovlašćeno* od proizvođača, i sa striktnim poštivanjem proizvodnih postupaka periodičnog pregleda (a posebno vodiča za inspekciju GI XX-XXXXXX-XX), kako bi se proverila čvrstoća i bezbednost za korisnika.

*: pogledajte definiciju nadležne osobe na našoj web lokaciji u odeljku: Info / Tehnički savet.

Ako se ČEKRK koristi za podizanje tereta, periodičnost provere je 6 meseci.

Opisni list mora biti popunjen (u pisanoj formi) nakon svakog pregleda proizvoda; datum provere i datum sledeće provere moraju biti naznačeni na opisnom listu, preporučuje se da se datum sledeće provere upiše i na proizvodu.

SERVISIRANJE I ČUVANJE: (Striktno se pridržavati ovih uputstava)



Tokom transporta, držite opremu u ambalaži, podalje od oštih površina. Čistite ga vodom, obrišite krpom i obesite na dobro provetrenom mestu, kako bi se prirodno osušio te ga držite podalje od direktne svetlosti ili izvora toplote; sledite isti postupak za komponente koje su tokom upotrebe postale vlažne. Sistem se mora čuvati u ambalaži, na suvom i dobro provetrenom mestu, zaštićen od ekstremnih temperatura.



NOTES

A series of horizontal dotted lines for writing notes, spanning the width of the page.

Exemples de système d'arrêt des chutes / Examples of fall arrest system / Beispiele für Auffangsysteme / Ejemplos de sistemas de detención de caídas / Esempi di sistemi anticaduta / Voorbeelden van valbeveiligingssystemen / Przykłady systemów przed upadkiem / Exemplos de sistemas de prevenção de quedas / Eksempler på faldsikringsystemer / Esimerkkejä putoamisen pysäyttävät järjestelmät / Eksempler på fallsikring systemer / Exempel på system fallskydd / Düşmeyi durdurma sistemi örnekleri / Primeri sistema za zaustavljanje padcev / Příklady zabezpečení proti pádu / Příklady systému na zachytávání pádu

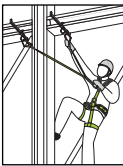
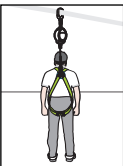
EN795			
+			
EN362			
+			
EN353/1	EN353/2	EN355	EN360
			
+	+	+	+
EN361	EN361	EN361	EN361

Exemple de système de maintien et retenue au travail / Example of work restraint and work positioning system / Beispiel für Rückhaltesystem und Arbeitsplatzpositionierung / Ejemplo de sistema de retención y posicionamiento en el trabajo / Esempio di sistema di ritenuta e di posizionamento sul lavoro / Voorbeeld van bevestigingssysteem en werkpositionering / Przykładem systemu mocowania i pozycjonowania pracy / Exemplo de sistema de retenção e posicionamento de trabalho / Eksempel på tilbægholdenhed og arbejdspositionering / Esimerkki turvajärjestelmän ja työn paikannus / Eksempel på sikringsutstyr og arbeidsposisjonering / Exempel på fasthållningsanordning och arbetspositionering / Emniyet sistemi ve çalışma konumlandırma örneği / Primer sistema za zadrževanje potnikov in delovnega položaja / Příklady vymezování a pracovního polohování / Příklady systému na udrživanie pracovnej polohy

EN795	
+	
EN362	
+	
EN358	
+	
EN354 / EN358	

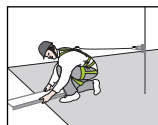

En plus de l'évaluation des risques, vous devez prévoir un plan de sauvetage avant tout travail en hauteur afin de répondre à une situation d'urgence.
As part of your risk assessment, you must have a rescue plan before working at height to deal with any emergency that may arise.
 Im Rahm Ihrer Risikobewertung Müssen sie einen Rettungsplan erarbeitet haben, bevor Sie Arbeiten jegliche Arbeiten in großer Höhe zulassen, damit Sie für den Notfall gerüstet sind.

Como parte de su evaluación de riesgos, debe haber implementado un plan de rescate antes de iniciar trabajos en altura para confrontar cualquier emergencia que pueda surgir.

Come parte di una valutazione dei rischi si deve disporre di un piano di salvataggio prima di lavorare in quota in modo da poter affrontare qualsiasi emergenza che si dovesse eventualmente presentare.

Als onderdeel van uw risicobeoordeling moet er een noodplan worden opgesteld voordat het werken op hoogte aanvangt zodat adequaat op eventuele noodgevallen gereageerd kan worden.

Oprócz oceny ryzyka trzeba będzie planu ratunkowego przed pracować na wysokości do spełnienia w nagłych wypadkach.

Além da avaliação de risco que você vai precisar de um plano de resgate antes de qualquer trabalho em altura para atender uma emergência.

I tillegg til risikovurderingen du får brug for en redningsplan, før alt arbejde i højden for at opfylde en nødsituation.

Lisäksi riskinarviointi tarvitset pelastussuunnitelma ennen työn korkeus tavatahättilanteissa.

I tillegg til risikovurderingen må du ha en redningsplan for arbeid i høyden for å møte en krisituasjon.

Utöver den riskbedömning behöver du en räddningsplan innan något arbete på hög höjdför att möta en nödsituation.

Riskleri deęerlendirmeye ek olarak, acil bir duruma cevap verebilmek amacıyla, her türlü yüksekte çalışmadan önce bir kurtarma planı öngörmelisiniz.

V okviru ocenjevanja tveganja morate pred vsakim delom na višini predvideti načrt reševanja kot odziv na izredne razmere.

Pred zahájením práce ve výškách a nad volnou hladinou musí být vypracován záchranný plán, který bude odpovídat všem situacím, které mohou nastat.

Pred akoukoľvek prácou vo výškach je potrebné okrem zhodnotenia rizík pripraviť aj záchranný plán pre prípad núdzovej situácie.

EN341 // EN567 // EN1496 // EN1498 // EN1865 // EN12272 // EN12841

**DÉCLARATION DE CONFORMITÉ (UE):**

La déclaration de conformité (UE) peut être téléchargée librement sur notre site Internet : www.kratossafety.com, ou sur notre application K-S.One (sous réserve que le produit soit muni d'un QR code).

DECLARATION OF CONFORMITY (EU):

You are free to download the declaration of conformity (EU) on our website www.kratossafety.com, or on our K-S.One application (provided the product has a QR code).

KONFORMITÄTSEKTLÄRUNG (EU):

Die Konformitätserklärung (EU) kann auf unserer Website www.kratossafety.com oder über unsere Anwendung K-S.One frei heruntergeladen werden (sofern das Produkt über einen QR-Code verfügt).

DECLARACIÓN DE CONFORMIDAD (UE):

La Declaración de Conformidad (UE) se puede descargar libremente en nuestro sitio de internet: www.kratossafety.com o con nuestra aplicación K-S.One (siempre que el producto disponga de un código QR).

DICHIARAZIONE DI CONFORMITÀ (UE):

La dichiarazione di conformità (UE) può essere scaricata gratuitamente sul sito Internet: www.kratossafety.com o tramite l'applicazione K-S.One (se il prodotto ha un codice QR).

CONFORMITEITSVERKLARING (EU):

De conformiteitsverklaring (EU) kan gratis gedownload worden op onze website: www.kratossafety.com of via onze app K-S.One (op voorwaarde dat het product voorzien is van een QR-code).

DEKLARACJA ZGODNOŚCI (UE):

Deklaracja zgodności (UE) można pobrać bezpłatnie z naszej strony internetowej: www.kratossafety.com lub aplikacji K-S.One (pod warunkiem, że produkt posiada kod QR).

DECLARAÇÃO DE CONFORMIDADE (UE):

A declaração de conformidade (UE) pode ser transferida gratuitamente no nosso site: www.kratossafety.com, ou na nossa aplicação KS.One (desde que o produto tenha um código QR).

EU-OVERENSTEMMELSESERKLÆRING:

EU-overensstemmelseserklæringen kan frit downloades fra vores internetsite: www.kratossafety.com, eller på vores program K-S.One (under forbehold af at produktet er forsynet med en QR-kode).

(EU)-VAATIMUSTENMUKAISUSVAKUUTUS:

(EU)-vaatimustenmukaisuusvakuutus voidaan ladata vapaasti Internet-sivustostamme www.kratossafety.com tai K-S.One-apistamme (sikäli kuin tuotteessa on QR-koodi).

KONFORMITETSERKLÆRING (EU):

Konformitetserklæringen (EU) kan frit lastes ned på vårt nettsted www.kratossafety.com, eller på vår app K-S.One (med forbehold om at produktet er utstyrt med en QR-kode).

FÖRSÄKRAN OM ÖVERENSSTÄMMELSE (EU):

Försäkran om överensstämmelse (EU) kan laddas ned fritt på vår webbplats: www.kratossafety.com, eller på vår applikation K-S.One (under förutsättning att produkten har en QR-kod).

IZJAVA O SKLADNOSTI (EU):

Izjava o skladnosti (EU) lahko brezplačno prenesete z naše spletne strani: www.kratossafety.com, ali v naši aplikaciji K-S.One (pod pogojem da izdelek ima QR kodo).

(AB) UYGUNLUK BEYANI:

(AB) uygunluk beyanını www.kratossafety.com İnternet sitemizden veya K-S.One uygulamamızdan ücretsiz olarak (ürtünün bir QR kodu olması şartıyla) indirebilirsiniz.

PROHLÁŠENÍ O SHODĚ (EU):

Prohlášení o shodě (EU) lze bezplatně stáhnout na našich internetových stránkách www.kratossafety.com nebo v naší aplikaci K-S.One (je-li produkt označen QR kódem).

VYHLÁŠENIE O ZHODE (EU):

Vyhlasenie o zhode (EU) si môžete ľahko stiahnuť z našej internetovej stránky: www.kratossafety.com alebo z našej aplikácie K-S.One (výrobok musí obsahovať QR kód).

IZJAVA O SUKLADNOSTI (EU):

Izjava o skladnosti (EU) može se besplatno preuzeti s naše internetske stranice: www.kratossafety.com, ili na našoj aplikaciji K-S.One (pod uvjetom da proizvod ima QR kod).

DEKLARACIJA O USAGLAŠENOSTI (EU):

Deklaraciju o usaglašenosti (EU) možete besplatno preuzeti na našem sajtu: www.kratossafety.com ili putem naše aplikacije K-S.One (pod uslovom da proizvod poseduje QR kod).

ДЕКЛАРАЦИЯ ЗА СЪОТВЕТСТВИЕ (ЕС):

Декларацията за съответствие (ЕС) може свободно да се изтегли от нашия интернет сайт: www.kratossafety.com или от нашето приложение K-S.One (при условие че продуктът е снабден с QR код).

MEGFELÉLŐSÉGI NYILATKOZAT (EU):

A megfélelőiségi nyilatkozat (EU) ingyenesen letölthető honlapunkról: www.kratossafety.com, vagy K-S.One alkalmazásunk segítségével (amennyiben a termék QR-kóddal van ellátva).

Organisme notifié ayant effectué les essais de conformité
 Notified body having carried out compliance testing
 Benannte Stelle, die die Konformitätsprüfungen durchgeführt hat
 Organismo acreditado que ha realizado las pruebas de conformidad
 Organismo notificato che ha eseguito i test di conformità
 De erkende instantie die conformiteitstesten heeft uitgevoerd
 Organ notyfikowany przeprowadzający testy zgodności
 Organismo notificado que realizou os ensaios de conformidade
 Godkendt testinstitut, der har udført overensstemmelsesafprøvninger
 Vaatimustenmukaisuuskokeet tehnyt ilmoitettu laitos
 Godkjent testorgan som har utført samsvarstestene
 Det anmälda organet som genomfört överensstämmelsetestet
 Priglašeni organ, ki je opravil preizkus skladnosti
 Uygünluk testlerini gerçekteştirmiş onaylı kuruluş
 Oznámený subjekt, který provedl zkoušky ověření shody
 Notifikovaný orgán zodpovedný za vykonanie skúšky súladu
 Prijavljeno tijelo koje je obavilo ispitivanja skladnosti
 Prijavljeno telo koje je izvršilo testove usaglašenosti

Satra Technology Centre, N°0321
 Wyndham Way, Telford Way, Kettering,
 Northamptonshire, NN16 8SD (UNITED KINGDOM)

Toute utilisation autre que celles décrites dans cette notice est à exclure / L'utilisateur est invité à conserver cette notice pour la durée de vie de produit.

Any use other than these described in this leaflet are to be excluded / We recommend that users retain this user manual throughout the product's service life.

Alle anderen Verwendungen, die nicht hier beschrieben sind, sind auszuschließen / Dem Benutzer wird empfohlen, diese Betriebsanleitung während der gesamten Lebensdauer des Produkts aufzubewahren.

Queda excluida cualquier otra utilización distinta a las descritas en este manual de instrucciones / Se recomienda que el usuario conserve este manual de instrucciones durante la vida útil del producto.

È escluso qualunque uso diverso da quelli descritti nella presente istruzione / Si invita l'utilizzatore a conservare il presente manuale d'uso per tutta la durata di vita del prodotto.

Alleen geschikt voor het in deze handleiding omschreven gebruik / De gebruiker wordt gevraagd deze handleiding gedurende de hele levensduur van het product te bewaren.

Wszelkie zastosowania niezgodne z niniejszą instrukcją są niedozwolone / Zalecamy, aby użytkownik zachował instrukcję obsługi przez cały okres użytkowania produktu.

Quaisquer utilizações para além daquelas descritas nestas instruções deverão ser excluídas / O utilizador deve guardar este manual de utilizador durante toda a vida útil do produto.

Al anden brug end den, der er beskrevet i denne vejledning, bør udelukkes / Brugeren opfordres til at opbevare denne brugsanvisning i hele produktets brugstid.

Kaikki muu kuin tässä ohjeessa kuvattu käyttö on kielletty / Käyttäjää kehoitetaan säilyttämään tämä käyttöohje koko tuotteen käyttöajan ajan.

All annan användning än den som beskrivs i denna manual är otillåten / Vi anbefaler brukeren å oppbevare denne bruksanvisningen gjennom hele produktets levetid.

All annen bruk enn den som er beskrevet i disse retningslinjene er forbudt / Användaren bör bevara denna bruksanvisning under hela produktens livslängd.

Bu uyarda beleritlenlerin haricinde her türlü kullanim hariç tutulacaktır / Uporabniku svetujemo, da obdržiti navodila uporabniškega dokumenta za življenjsko dobo izdelka.

Kakršna koli uporaba, ki ni opisana v teh navodilih, ni dovoljena / Kullanicimm kullannm ömrü için kullanıcı talimat belgesini tutması önerilir.

Jakékoliv jiný způsob použití než je popsáno v tomto návodu je vyloučen / Doporučujeme uživatel, aby si návod uschoval po celou dobu životnosti výrobku.

Pomíčka sa nesmie používať na žiadne iné účely ako na tie, ktoré sú uvedené v tomto návode / Používateľ je povinný uschovať si tento návod po celú životnosť výrobku.

Всяка употреба, различна от описаната в тази инструкция, е забранена / Потребителят се приканва да запази тази инструкция за експлоатация за срока на използване на продукта.

A felhasználói kézikönyvben leírtaktól eltérő bármilyen más használat kerülendő / A felhasználónak a termék élettartama alatt meg kell őriznie a jelen használati utasítást.

