

tracrod 150 Kg

Installation, operating and maintenance manual

Manuel d'installation d'emploi et d'entretien

Installations-, Gebrauchs- und Wartungsanleitung

Handleiding voor installatie, gebruik en onderhoud

Manuale d'installazione, d'impiego e di manutenzione

Manual de instalación, de utilización y de mantenimiento

English Original manual **GB**

Français Traduction de la notice originale **FR**

Deutsch Übersetzung der Originalanleitung **DE**

Nederlands Vertaling van de oorspronkelijke handleiding **NL**

Italiano Traduzione del manuale originale **IT**

Español Traducción del manual original **ES**

GB Anchor device for fall arrester

FR Dispositif d'ancrage antichute

DE Anschlagpunkt für das Absturzicherungssystem

NL Antivalverankeringspunt

IT Punto di ancoraggio anticaduta

ES Punto de anclaje anticaídas

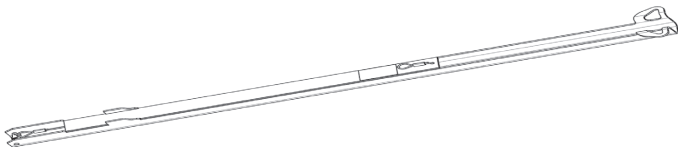

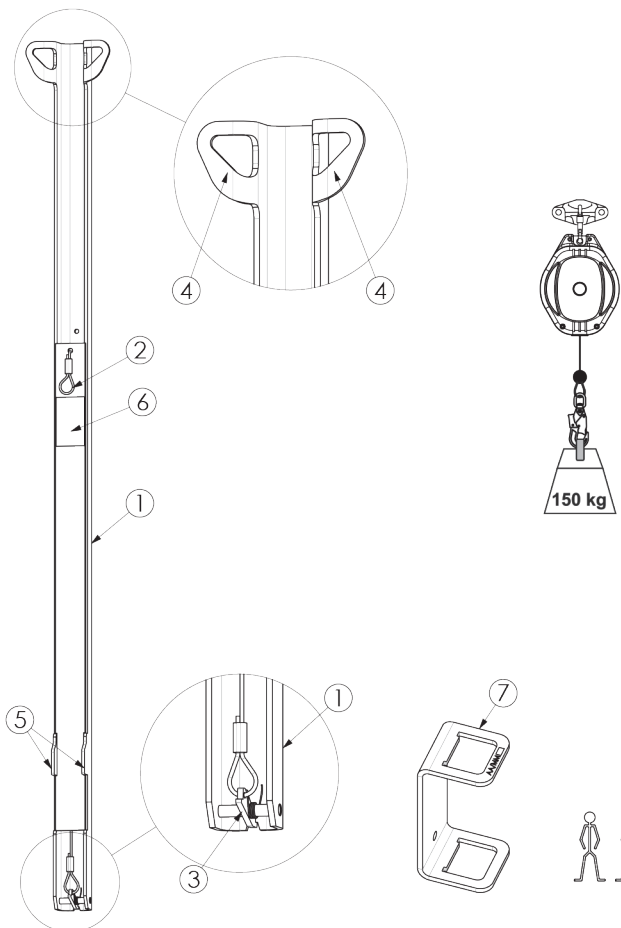

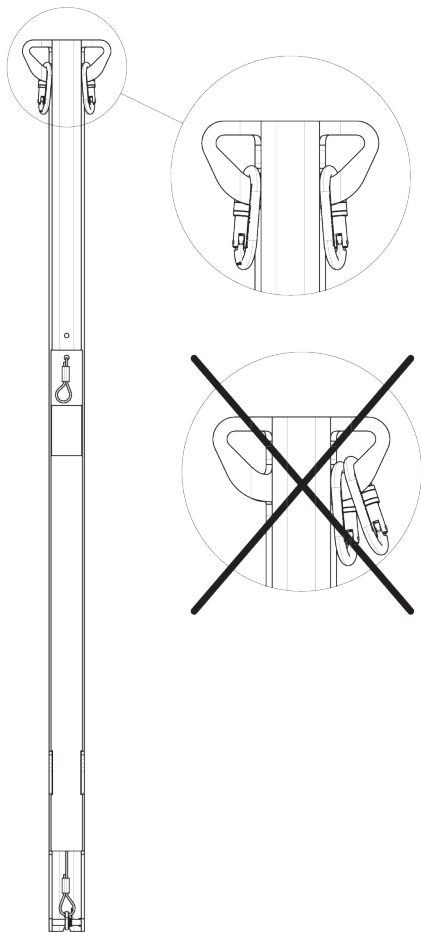

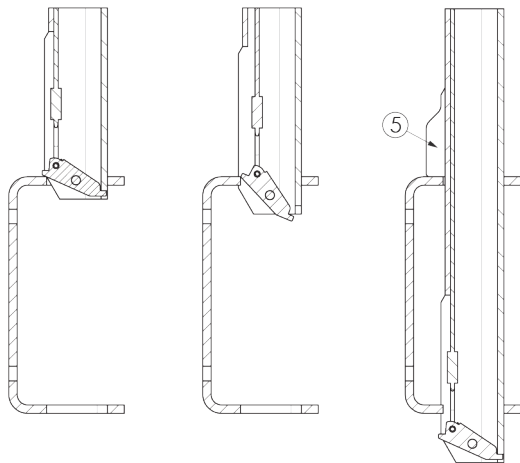
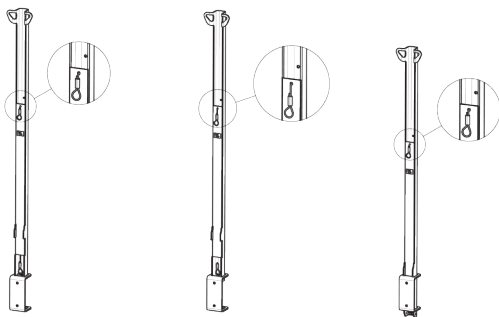

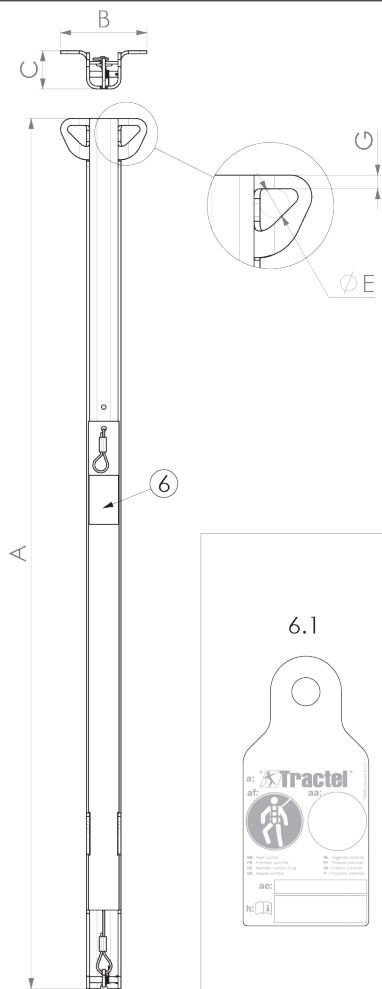

6.1



6.2



5

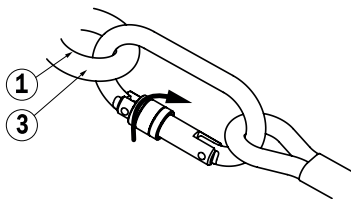
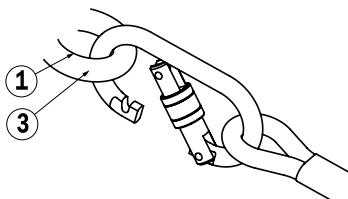
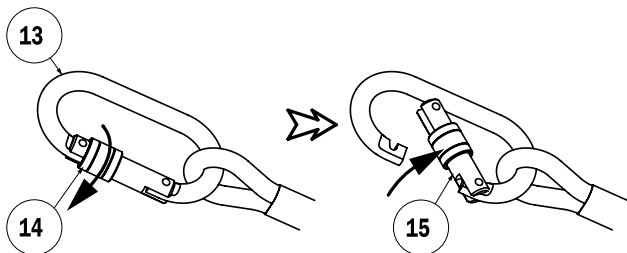

Technical specifications

Model	tracrod
M(g)	5300
MT()	AA
A(mm)	1773
B(mm)	176
C(mm)	78
D(mm)	-
E(mm)	29.4
G(mm)	14
N()	2
R(kN)	13
F()	-
p()	2
w(kg)	150
Legend	
M()	Equipment mass
MT()	Material
SS	Stainless Steel
R(kN)	Minimum breaking strength
N()	Number of fixing points
p()	Number of operators who can use the equipment simultaneously
w(kg)	Working load limit (WLL)

1. General warning

1. Before using a fall arrest anchor system and to ensure safe, efficient use of this equipment, it is essential that the operator be properly trained in the use of this equipment and has read and understood the information given in the manual supplied by TRACTEL SAS. This manual should be available at all times to all operators. Additional copies can be supplied on request.
2. Before use, it is essential that operators are trained in the use of this safety device. Check the state of associated equipment and make sure that the clearance is sufficient.

3. This equipment may only be used by one or two trained and competent operators or by one or two operators under the supervision of a supervisor.

4. If a fall arrest anchor device is not in good condition or has been used to stop a fall, all equipment must be checked by TRACTEL SAS or by an authorised and competent technician who must authorise in writing the reuse of the system. A visual inspection before each use is recommended.

5. Any modification or addition made to the equipment cannot be done without prior written approval from TRACTEL SAS. The equipment must be transported and stored in its original packaging.

6. Any fall arrest anchor device that has not been periodically examined in the last twelve months or has stopped a fall must not be used. It may only be used again after a new periodic examination by an authorised and competent technician who will authorise its use in writing. If these tests and authorisations are not carried out, the fall arrest system must be destroyed.

7. The working load limit is 150 kg per operator for Tractel® fall arrest anchors.

8. In order to provide protection for the operator up to the maximum 150kg weight (operator + equipment + tools), each component of the fall arrest system must be certified to 150 kg standard. The weakest element in the chain always determines the maximum working load for the entire system.

9. This equipment is suitable for use on site in the open air and for a temperature range between -35°C and +60°C. Avoid contact with sharp edges, abrasive surfaces and chemicals.

10. If you are responsible for assigning this equipment to an employee or similar person, ensure that you comply with the applicable health and safety at work regulations.

11. The operator must be in good physical and psychological condition when using this equipment. In case of doubt, check with one's private doctor or with the works doctor. The use of the equipment by pregnant women is prohibited.

12. This equipment should not be used beyond its limits or in any other situation other than what it has been designed for: see "4. Functions and description".

13. If the anchorage device is intended to stop an operator from falling, the operator must use a fall arrest system in accordance with EN 363. This system must guarantee a fall arrest force of less than 6 kN. If the anchoring device is intended exclusively to limit the operator's movement out of areas at risk of falling, the operator can connect using a lanyard without a fall arrest system in accordance with EN 363. In this case, the anchoring device will be referred to as "restricted access".

14. The installation of an anchoring device must be carried out, by appropriate means, in safety conditions that fully control the risks of falling incurred by the installer due to the configuration of the site.

15. The operator of the anchorage device must check and ensure the constant compliance of this anchorage device, and that of the PPE associated with it, with the safety requirements and the rules and standards applicable in this field. He must ensure the compatibility of the associated PPE with each other and with the anchoring device.

16. Before using an EN 363 fall-arrester device, the operator must ensure that each of the components is in good working condition: security system, locking system. When setting up, it is essential to ensure that no deterioration of the safety functions occur.

When using a fall arrest system, it is essential to check the clear space under the operator at the workplace before each use, so that in the event of a fall there is no risk of collision with the ground or presence of an obstacle on the path of the fall.

18. An EN 361 fall arrest harness is the only body gripping device that is permitted to be used in a fall arrest system.

19. It is essential for the safety of the operator that the device or anchoring point is correctly positioned and that work is carried out so as to minimise the risk of falls from height.

20. For the safety of the operator, if this equipment is sold outside the first country of destination, the distributor should supply: an instructions manual, instructions for maintenance, for periodic inspections and repairs, all compiled in the language of the country of use.

21. The 150kg tracrod can only be used with the base tracrod. All other associations are dangerous and prohibited.

22. The maximum deflection under load for this product is 55mm.



NOTE :

For any special application, do not hesitate to contact Tractel®.

2. Definitions and pictograms

2.1 Definitions

« **Supervisor** » : Person or department responsible for the management and safety of use of the product described in the manual.

« **Installer** » : Qualified person in charge of installing the product.

« **Technician** » : Qualified person in charge of the maintenance operations described and authorised by the user manual, who is competent and familiar with the product.

« **Operator** » : Operational person involved in the use of the product as it is intended to be used.

« **PPE** » : Personal protective equipment against falls from height.

« **Connector** » : Connection element between components of a fall-arrest system. This is EN 362 compliant.

« **Fall arrest harness** » : Body harness designed to arrest falls. It consists of straps and buckles. It features fall-arrest attachment points marked with an A if they can be used alone, or marked with A/2 if they are to be used in combination with another A/2 point. This is EN 361 compliant.

« **Fall arrest anchoring device** » : A set of elements that includes an anchor point that may include one or more structural fasteners, which is intended to be used as part of a fall arrest system.

« **Maximum working load** » : Maximum weight of the operator, equipped with his PPE, work clothes, tools and components required for his work.

« **Fall arrest system** » : Set composed of the following items:

- Fall arrest harness.
- Self-retracting fall-arrester, or energy shock absorber, or mobile fall prevention device with rigid anchoring supports, or mobile fall prevention device with flexible anchoring supports.
- Anchoring point
- Linking component.

« **Fall arrest system component** » : Generic term defining one of the following:

- Fall arrest harness.
- Self-retracting fall-arrester, or energy shock absorber, or mobile fall prevention device with rigid anchoring supports, or mobile fall prevention device with flexible anchoring supports.
- Anchoring point
- Linking component.

2.2 Pictograms



DANGER : Placed at the beginning of a paragraph, refers to instructions to avoid injury to persons, including death, serious or minor injuries, and damage to the environment.



IMPORTANT : Placed at the beginning of a paragraph, refers to instructions for avoiding a failure or damage to equipment, but those not directly endangering the life or health of the operator or that of others, and/or not likely to cause environmental damage.



NOTE : Placed at the beginning of a paragraph, refers to instructions to ensure the effectiveness and convenience of installation, use or maintenance operations.

3. Operation

Pre-use check (Figure 3):

Before each use, check that the anchoring device is in good visible condition, free of marks, shocks or deformation. Otherwise do not use it and alert the supervisor.

- Check that the connector of the fall arrest system is compatible with the diameter (fig. 4, ref. E) of the anchoring ring (fig. 1, ref. 4) and that the opening of the connector is compatible with the hanging section (fig. 3, ref. G) of the anchoring point.
- Check that the 150Kg tracrod anchor rod is locked in the tracrod anchor base (fig. 3 ref. 5) and cannot be disassembled without using the unlocking actuator (fig. 1, ref. 2).

 "PPE": It is essential for the operator's safety that the connector is properly locked as soon as it is connected to the anchoring device. After installation, check that the connector(s) of the fall arrest system(s) align freely in the possible direction of the operator's fall without risk of jamming or interference with the body of the anchoring device (fig. 1, ref. 1) and on the tracrod anchor base 150Kg (fig. 3).

- Check the condition of all components of the associated fall arrest system. Refer to the specific instructions for each component.

- Check the complete fall arrest system.

- Verify that the anchoring device has been periodically inspected within last 12 months. (Fig. 4, ref. 6.2).

4. Functions and description

The tracrod anchor rod point is an original piece of equipment which, for the purposes of this manual, must be used as a personal fall arrest anchor point. It must only be used on a tracrod 150kg anchor base supplied exclusively by Tractel.

A Tractel® fall arrest anchorage system consists of (fig. 1)

A body (fig. 1, ref. 1)

- Unlocking actuator (fig 1, ref. 2)

- A locking device. (fig 1, ref. 3)

- Two anchoring rings (fig 1, ref. 4), one operator 150kg per ring

- Installation stop (fig 1, ref. 5)

A label indicating the date of the next periodic review (Fig 4, ref. 6.2).

- This Operation and Maintenance Installation Manual.

- A warning plate or label (Fig. 4, ref. 6).

Use recommendations (Figure 1):

- The Tractel® fall arrest anchorage system should only be used according to the installation specifications of the recommended fall arrest system connector (Figure 5)

- once connected to the harness anchorage point, the connector must be at a maximum distance of 0.9m from the vertical line materialized by the anchorage (Fig 1 a1)

- The maximum working load of the Tractel® fall arrest anchorage system is 150 kg per operator. It can be used by two operators (§ Technical specifications). It is imperative to ensure, before use, that all components of the fall arrest system are compatible with this load by referring to their respective instructions. If this is not the case, the maximum load will be that of the element of the fall arrest system that has the lowest maximum operating load.

- The tracrod 150kg anchor rod must only be used with the tracrod 150kg anchor base. This equipment must only be used to protect people from falling from a height.

 "WARNING": Under no circumstances may the Tractel® tracrod base fall arrest anchorage device be used simultaneously as a fall arrest anchorage point and as a support for the Tractel® anchorage rod.

 "DANGER": Any other combination of use is dangerous and prohibited.

5. Installation

5.1 Pre-installation checks

 Before any installation, the installer must have this manual in his possession and must ensure that the tracrod 150kg anchor base is installed according to the recommendations in this operating manual. Any other combination of the 150kg tracrod rod, other than the 150kg tracrod anchor base, is prohibited.

In particular, before any installation, check:

That the fall arrest anchorage device is located above the operator's displacement plan.

That the installer has the necessary tools to install the Tractel® anchoring device in particular:

- A 19mm pipe wrench
- A torque wrench equipped with a 19mm socket
- A set of flat keys from size 10 to 24.

The tools required for fixing on concrete or steel structures are specified in the manufacturer's installation instructions for the fixing (dowels, bolts, etc.).

That the marking of the anchoring device is present and legible.

All the components of the Tractel® fall arrest anchorage system do not show any significant deformation and/or corrosion.

That the area has an access point allowing the operator to safely connect to the anchoring device.

That the locking system of the tracrod 150Kg anchor rod works (Fig. 1, ref. 2 and 3).

5.2. Installation

The following installation procedure refers to Figure 3.



"DANGER": The anchor device fasteners must be installed vertically at $\pm 1^\circ$.



"WARNING": The exceeding of the fixing pins of a tracrod 150kg anchor base must not exceed 33 mm, in case of doubt see the operating manual of the tracrod 150kg anchor base.



"DANGER": The tensile strength of each fastener must be at least 1 150 daN and 12 mm in diameter



"DANGER": All screws, nut and M12 fixing bolt must be tightened to a torque of 3 ± 0.5 daN.m.

• Installation procedure :

a) Hold the tracrod 150 Kg anchor rod with the side of the unlocking actuator facing the installer (fig 1, ref. 2).



« **IMPORTANT** » : The installer must position himself so that he never has the manhole between him and the anchor base when installing the tracrod 150 kg anchor rod.

b) Place the tracrod anchor rod 150 Kg above the tracrod anchor base 150 Kg (fig. 2).

c) Insert the tracrod anchor rod 150 Kg into the tracrod anchor base 150 kg until it reaches the stop (fig. 3, ref. 5)

Installation completed



IMPORTANT : The period between the date of the first periodic review and the date of first commissioning shall not exceed 12 months.



IMPORTANT : Any orientation of the Tractel® anchoring device other than those recommended is prohibited.

5.3 Removal

a) Position yourself on the unlocking actuator side of the tracrod 150 kg anchor rod.

b) Pull and hold the unlocking actuator.

c) With the actuator held, remove the tracrod 150 kg anchor rod from the tracrod 150 kg anchor base. (Fig. 3)

Uninstallation completed

6. Prohibited use

It is strictly forbidden:

- to install or use this equipment without the proper authorisation, training and recognition or, failing that, without the supervision of an authorised, trained and recognised competent person.
- to use this equipment if any of the markings are not legible.
- to install or use this equipment without first having carried out the preliminary checks.
- to use this Tractel® equipment if it has not been periodically inspected during the last 12 months by a technician having authorised re-use in writing.
- to connect this equipment to an anchoring point that has not been periodically inspected during the last 12 months by a technician having authorised re-use in writing.

- to use a Tractel® fall arrest anchorage device for any application other than that described in this manual.
- to attach the fall arrest system to the Tractel® fall arrest anchorage system by a completely different means and at a completely different location than on the anchorage ring.
- to use this Tractel® equipment in contradiction with the information specified in the section "12. Lifespan".
- to use this equipment as anchoring device for more than 2 persons.
- to use this equipment by an operator whose weight, including equipment and tools, exceeds 150 kg.
- to use this equipment with a load of between 100 kg and 150 kg (total weight of the operator, equipment and tools) if any component in the fall-arrest system has a lower maximum load,
- to use a Tractel® fall arrest anchorage device if it has been dropped by an operator.
- to use a Tractel® fall arrest anchorage device as an anchorage device for a load lifting device.
- to use this equipment in a highly corrosive or explosive atmosphere,
- to use a Tractel® fall arrest anchorage device for any application other than that described in this manual.
- to use this Tractel® equipment if you are not in good physical condition,
- to use this Tractel® equipment if you are pregnant,
- to use this Tractel® equipment if the safety function of any of the associated items is affected by the safety function of another item or may interfere with it,
- to use this Tractel® equipment to secure a material's load,
- to moor a fall arrest system with a maximum dynamic load greater than 6 kN or assumed to be greater than 6 kN to a Tractel® fall arrest anchorage system.
- to carry out repair or maintenance operations on this equipment without having been trained and authorised, in writing, by Tractel®.
- to install a Tractel® fall arrest anchorage device on a structure whose mechanical breaking strength is less than 13 kN or assumed to be less than 13 kN.

- to use a Tractel® fall arrest anchorage device for any application other than that described in this manual.
- to use a Tractel® fall arrest anchorage device outside the temperature range of -35°C to +60°C.
- to use a Tractel® fall arrest anchorage system if the space underneath the anchorage system is incompatible with the anchor of the intended fall arrest system or if an obstacle is located on the fall path.
- to use a Tractel® fall arrest anchorage system if a rescue plan has not been put in place beforehand in the event of the operator falling.
- install a Tractel® fall arrest anchor under the operator's displacement plan.
- to install a Tractel® fall arrest anchorage device using fasteners whose strength, diameter, number or tightening torque would not comply with the specifications in this manual.
- to connect to this equipment by any means other than a fall arrest system.
- connect two connectors to the same anchor point (fig. 2)



The tracrod 150kg anchor rod must only be used with the tracrod 150kg anchor base. All other associations are dangerous and prohibited.

7. Associated equipment

Fall-arrester system (EN 363) :

- An anchorage device (EN 795).
- An end connector (EN 362),
- A fall arrest system (EN 360).
- A connector (EN 362),
- Fall arrest harness (EN 361),

8. Maintenance and storage

If the Tractel® anchoring device is dirty, it should be washed in clear, cold water with a mild detergent if necessary, using a synthetic brush. During transport and storage, protect the equipment from any risk of damage (sharp edges, direct heat source, chemicals, UV, etc.).

9. Equipment compliance

TRACTEL SAS RD 619 - Saint-Hilaire- sous-Romilly - F-10102 Romilly-sur-Seine France hereby declares that the safety equipment described in this manual,

- is identical to the PPE, having been subject to the "CE"-type-examination certificate issued by the APAVE SUDEUROPE SAS – CS 60193 – 13322 Marseille – France, identified under the number 0082, and tested according to standard EN 795-A:2012 for 1 operator et TS 16415:2013 for 2 operators.

10. Marking

The marking of the Tractel® fall arrest anchors indicates:

- a. the trade name : TRACTEL®,
- b. The description of the product,
- c. the reference standard followed by the year of application,
- d. this equipment reference.
- f. year and month of manufacture.
- g. The following serial number or solar date the case,
- h. a pictogram showing that the manual must be read before use,
- w. Maximum operating load,
- o. Minimum resistance to failure of the anchorage device,

11. Periodic inspection and repair

An annual periodic inspection is strongly recommended by Tractel® as the responsibility for this annual control is under the responsibility of its user, but depending on the frequency of use, environmental conditions and regulations of the company or the country of use, periodic inspections may be more frequent.

Periodic inspections must be carried out by an authorised and competent technician and in ac-

cordance with the manufacturer's examination procedures as set out in the "Tractel® PPE Verification Instructions" file.

Confirmation of the legibility of the product markings should be an integral part of the periodic inspection.

At the end of the periodic inspection, the return to service must be notified in writing by the authorised and competent technician who conducted the periodic inspection. This return to service must be recorded on the inspection sheet in the middle of this manual. This inspection record should be retained throughout the product's life cycle, up until it is recycled.

After stopping a fall, this product must be subjected to a periodic inspection as described in this article, and any textile components of the product must be replaced, even if they do not show any visible deterioration.

12. Lifespan

Tractel® textile PPE such as harnesses, lanyards, ropes and absorbers, Tractel® mechanical PPE such as fall arresters stopcable™ and stopfor™, self-closing fall arresters blocfor™, and Tractel® lifelines can be used without restrictions from the date of manufacture, provided that they are:

- use in accordance with this instruction manual
- a periodic inspection, which must be performed at least once a year by an approved and competent technician. On completion of this periodic inspection, it must be certified in writing that the PPE is fit to be returned to service,
- strict compliance with the storage and transport conditions contained in the current manual.
- As a general rule and subject to the application of the conditions of use mentioned above, their lifespan may exceed 10 years.

13. Withdrawal from service

GB When disposing of the product, all components must be recycled by firstly sorting them into metallic and synthetic materials. These materials must be recycled by specialist bodies. During disposal, dismantling and separating the components should be undertaken by a duly trained person.

Name and address of the manufacturer:

Tractel SAS - RD 619 - BP 38

Saint Hilaire sous Romilly

10102 Romilly sur Seine

Spécifications techniques

Modèle	tracrod
M(g)	5300
MT()	AA
A(mm)	1773
B(mm)	176
C(mm)	78
D(mm)	-
E(mm)	29.4
G(mm)	14
N()	2
R(kN)	13
F()	-
p()	2
w(kg)	150
Légende	
M()	Masse de l'équipement
MT()	Matière
SS	Acier inoxydable
R(kN)	Résistance minimale à rupture
N()	Nombre de point de fixation
p()	Nombre d'opérateur pouvant utiliser simultanément l'équipement
w(kg)	Charge maximale d'utilisation par opérateur.

1. Consignes prioritaires

1. Avant d'utiliser un dispositif d'ancrage antichute il est indispensable pour la sécurité d'emploi du matériel et son efficacité que l'utilisateur lise et comprenne les informations dans la notice fournie par TRACTEL SAS. Cette notice doit être conservée à disposition de tout opérateur. Des exemplaires supplémentaires peuvent être fournis sur demande.
2. Avant d'utiliser ce matériel de sécurité il est indispensable d'avoir reçu une formation à son emploi. Vérifier l'état des équipements associés et assurez-vous que le tirant d'air est suffisant.
3. Un dispositif d'ancrage antichute ne peut être utilisé que par un ou deux opérateurs formés et compétents ou par un ou deux opérateurs sous la surveillance d'un utilisateur.
4. Si un dispositif d'ancrage antichute n'est pas en bon état apparent ou s'il a servi à l'arrêt d'une chute, l'ensemble de l'équipement doit être vérifié par TRACTEL SAS ou par un technicien habilité et compétent qui doit autoriser par écrit la réutilisation du système. Un contrôle visuel avant chaque utilisation est recommandé.
5. Toute modification ou adjonction à l'équipement ne peut se faire sans l'accord préalable écrit de TRACTEL SAS. L'équipement doit être transporté et stocké dans son emballage d'origine.
6. Tout dispositif d'ancrage antichute n'ayant pas fait l'objet d'un examen périodique au cours des douze derniers mois ou ayant arrêté une chute, ne doit pas être utilisé. Il ne pourra être utilisé de nouveau qu'après un nouvel examen périodique réalisé par un technicien habilité et compétent qui autorisera par écrit son utilisation. À défaut de ces examens et autorisations, le dispositif d'ancrage antichute sera réformé et détruit.
7. La charge maximale d'utilisation est de 150 kg par opérateur pour les dispositifs d'ancrage antichute Tractel®.
8. Si la masse de l'opérateur augmentée de la masse de son équipement et de son outillage est comprise entre 100 kg et 150 kg, il est impératif de s'assurer que cette masse totale (opérateur + équipement + outillage) n'ex-cède pas la charge maximale d'utilisation de chacun des éléments constituant le système d'arrêt des chutes.
9. Cet équipement convient pour une utilisation sur chantier à l'air libre et pour une plage de température comprise entre -35°C et +60°C. Éviter tout contact des produits chimiques.
10. Si vous devez confier le matériel à un personnel salarié ou assimilé, conformez-vous à la réglementation du travail applicable
11. L'opérateur doit être en pleine forme physique et psychologique lors de l'utilisation de cet équipement. En cas de doute, consulter son médecin ou le médecin du travail. Interdit aux femmes enceintes.

12. L'équipement ne doit pas être utilisé au-delà de ses limites, ou dans toute autre situation que celle pour laquelle il est prévu : cf. « 4. Fonctions et description ».

13. Si le dispositif d'ancrage est destinée à arrêter la chute d'un opérateur, l'opérateur doit utiliser un système d'arrêt des chutes conforme à la norme EN 363. Ce système doit garantir un effort d'arrêt de la chute inférieur à 6 kN. Si le dispositif d'ancrage est destinée exclusivement à limiter le déplacement de l'opérateur hors des zones de risque de chute, l'opérateur peut se connecter à l'aide d'une longe sans système antichute conformément à la norme EN 363. Dans ce cas de figure, le dispositif d'ancrage sera qualifiée d'« accès restreint ».

14. L'installation d'un dispositif d'ancrage doit être effectuée, par des moyens appropriés, dans des conditions de sécurité maîtrisant entièrement les risques de chute encourus par l'installateur, du fait de la configuration du site.

15. L'utilisateur du dispositif d'ancrage doit contrôler et assurer la conformité constante de ce dispositif d'ancrage, et celle des EPI qui lui sont associés, aux exigences de sécurité et aux règles et normes applicables en la matière. Il doit s'assurer de la compatibilité des EPI associés entre eux et avec le dispositif d'ancrage.

16. Avant l'utilisation d'un système d'arrêt des chutes EN 363, l'opérateur doit s'assurer que chacun des composants est en bon état de fonctionnement. Lors de sa mise en place, il ne doit pas y avoir de dégradation des fonctions de sécurité.

17 Dans un système d'arrêt des chutes, il est essentiel de vérifier l'espace libre sous l'opérateur sur le lieu de travail avant chaque utilisation, de manière qu'en cas de chute il n'y ait pas de risque de collision avec le sol ni présence d'un obstacle sur la trajectoire de la chute.

18. Un harnais d'antichute est le seul dispositif de préhension du corps qu'il est permis d'utiliser dans un système d'arrêt des chutes.

19. Il est essentiel pour la sécurité de l'opérateur que le dispositif d'ancrage soit correctement positionné et que le travail soit effectué de manière à réduire au minimum le risque de chutes ainsi que sa hauteur.

20. Pour la sécurité de l'opérateur, si le produit est revendu hors du premier pays de destination, le revendeur doit fournir : un mode d'emploi, des instructions pour l'entretien, pour les examens périodiques et les réparations, rédigés dans la langue du pays d'utilisation du produit.

21. Le tracrod 150Kg n'est utilisable qu'avec la tracrod base. Toutes autres associations sont dangereuses et interdites.

22. La flèche maximale sous charge de ce produit est 55mm.

23. Un harnais antichute EN 361 est le seul dispositif de préhension du corps qu'il soit permis d'utiliser dans un système d'arrêt des chutes. Il faut s'accrocher sur le point marqué A du harnais.



NOTE

Pour toute application spéciale, n'hésitez pas à vous adresser à TRACTEL®.

2. Définitions et pictogrammes

2.1 Définitions

« **Utilisateur** » : Personne ou service responsable de la gestion et de la sécurité d'utilisation du produit décrit dans le manuel.

« **Installateur** » : Personne qualifiée, en charge de l'installation du produit.

« **Technicien** » : Personne qualifiée, en charge des opérations de maintenance décrites et permises à l'utilisateur par le manuel, qui est compétente et familière avec le produit.

« **Opérateur** » : Personne opérant dans l'utilisation du produit conformément à la destination de celui-ci.

« **EPI** » : Équipements de protection individuelle contre les chutes de hauteur.

« **Connecteur** » : Élément de connexion entre composants d'un système d'arrêt des chutes. Il est conforme à la norme EN 362.

« **Harnais d'antichute** » : Dispositif de préhension du corps destiné à arrêter les chutes. Il est constitué de sangles et bouclerie. Il comporte des points d'accrochage antichute marqués d'un A s'ils peuvent être utilisés seuls, ou marqués d'un A/2 s'ils doivent être utilisés en combinaison avec un autre point A/2. Il est conforme à la norme EN 361.

« **Dispositif d'ancrage antichute** » : Ensemble d'éléments qui comprend un point d'ancrage pouvant inclure un ou plusieurs éléments de fixation à la structure, qui est destiné à être utilisé comme une partie d'un système d'arrêt des chutes.

« **Charge maximale d'utilisation** » : Masse maximale de l'opérateur habillé, équipé de ses EPI, de sa tenue de travail, de son outillage et des composants dont il a besoin pour faire son intervention.

« **Système d'arrêt des chutes** » : Ensemble composé des éléments suivants :

- Harnais d'antichute.
- Antichute à rappel automatique ou absorbeur d'énergie ou antichute mobile sur support d'assurage rigide ou antichute mobile sur support d'assurage flexible.
- Dispositif d'ancrage.
- Élément de liaison.

« **Élément du système d'arrêt des chutes** » : Terme générique définissant l'un des éléments suivants :

- Harnais d'antichute.
- Antichute à rappel automatique ou absorbeur d'énergie ou antichute mobile sur support d'assurage rigide ou antichute mobile sur support d'assurage flexible.
- Dispositif d'ancrage.
- Élément de liaison.

2.2 Pictogrammes



DANGER : Placé en début de ligne, désigne des instructions destinées à éviter des dommages aux opérateurs, notamment les blessures mortelles, graves ou

légères, ainsi que les dommages à l'environnement.



IMPORTANT : Placé en début de ligne, désigne des instructions destinées à éviter une défaillance ou un dommage des équipements, mais ne mettant pas directement en danger la vie ou la santé de l'opérateur ou celles d'autres personnes, et/ou n'étant pas susceptible de causer de dommage à l'environnement.



NOTE : Placé en début de ligne, désigne des instructions destinées à assurer l'efficacité ou la commodité d'une installation, d'une utilisation ou d'une opération de maintenance.

3. Conditions d'utilisation

Vérification avant utilisation (figure 3) :

Avant chaque utilisation vérifier que le dispositif d'ancrage est en bon état apparent, exempt de marques, chocs ou déformation. Dans le cas contraire ne pas l'utiliser et alerter l'utilisateur.

- Vérifier que le connecteur du système d'arrêt des chutes est compatible avec le diamètre (fig. 4, rep. E) de l'anneau d'ancrage (fig. 1, rep. 4) et que l'ouverture du connecteur est compatible avec la section d'accrochage (fig.4, rep. G) du dispositif d'ancrage.

- Vérifier que la canne d'ancrage tracrod 150Kg soit verrouillée dans l'embase d'ancrage tracrod (fig. 3 rep 5) et impossible à désassembler sans l'utilisation de l'actionneur de déverrouillage (fig 1, rep 2).

- « **DANGER** » : Il est essentiel pour la sécurité de l'opérateur que le connecteur soit correctement verrouillé dès la mise en connexion sur le dispositif d'ancrage. Vérifier après mise en place, que le ou les connecteur du ou des système d'arrêt des chutes s'aligne librement dans la direction possible de chute de l'opérateur sans risque de coincement ou d'interférence avec le corps du dispositif d'ancrage (fig. 1, rep. 1) et sur l'embase d'ancrage tracrod 150Kg (fig. 3).

• Vérifier l'état des éléments du système d'arrêt des chutes. Se reporter aux notices spécifiques de chacun des éléments.

• Vérifier le système d'arrêt des chutes complet.

• Vérifier que le dispositif d'ancrage a fait l'objet d'un examen périodique depuis moins d'un an. (Fig. 4, rep. 6.2).

4. Fonctions et descriptions

La canne d'ancrage tracrod est un équipement original qui, dans le cadre du présent manuel doit être utilisé comme point d'ancrage antichute de personne. Elle doit exclusivement être utilisée sur une embase d'ancrage tracrod 150Kg de fourniture Tractel exclusivement.

Un dispositif d'ancrage antichute Tractel® est constitué de (fig. 1)

Un corps (fig 1, rep 1)

• Actionneur de déverrouillage (fig 1, rep 2)

• Un dispositif de verrouillage. (fig 1, rep 3)

• Deux anneaux d'ancrage (fig 1, rep 4), un opérateur 150kg par anneau

-> Butée de mise en place (fig 1, rep 5)

• Une étiquette d'indication de la date du prochain examen périodique (Fig4, rep. 6.2).

• Le présent manuel d'installation d'emploi et d'entretien.

• Une plaque ou une étiquette de signalisation (Fig. 4, rep. 6).

Recommandations d'utilisation (figure 1) :

• Le dispositif d'ancrage antichute Tractel® doit être utilisé uniquement suivant les spécifications d'installation du connecteur du système d'arrêt des chutes préconisé (Figure 5)

• une fois connecté au point d'ancrage du harnais le connecteur doit se trouver à une distance maximale de 0.9m de la vertical matérialisé par l'ancrage (Fig 1 a1)

• La charge maximale d'utilisation du dispositif d'ancrage antichute Tractel® est de 150 kg par opérateur. Il peut être utilisé par deux opérateurs simultanément (Spécifications techniques). Il est impératif de s'assurer, avant utilisation, que tous les éléments du système d'arrêt des chutes sont

compatibles avec cette charge en se référant à leurs notices respectives. Si ce n'est pas le cas, la charge maximale sera celle de l'élément du système d'arrêt des chutes qui a la plus faible charge maximale d'utilisation.

• La canne d'ancrage tracrod 150Kg doit être exclusivement utilisée avec l'embase d'ancrage tracrod 150Kg. L'ensemble est utilisé pour la protection des opérateurs contre les chutes de hauteur.

 « ATTENTION » : En aucun cas l'embase d'ancrage tracrod ne peut être utilisée simultanément en tant que point d'ancrage antichute et en tant que support de la canne d'ancrage Tractel®.

 « DANGER » : Toute autre combinaison d'utilisation est dangereuse et interdite.

5. Installation

5.1 Vérifications préalables à l'installation

 Avant toute installation, l'installateur devra avoir en sa possession le présent manuel et devra s'être assuré que l'embase d'ancrage tracrod 150kg est installée suivant les recommandations de son manuel d'utilisation. Toutes autres associations de la canne tracrod 150Kg, autre que l'embase d'ancrage tracrod 150Kg, est interdite.

En particulier, avant toute installation, vérifier :

Que le dispositif d'ancrage antichute est située au-dessus du plan de déplacement de l'opérateur.

Que l'installateur dispose de l'outillage nécessaire à l'installation du dispositif d'ancrage Tractel® en particulier:

• D'une clef à pipe de 19

• D'une clef dynamométrique équipée d'une douille de 19

• D'un jeu de clefs plates de 10 à 24.

L'outillage nécessaire à la fixation sur structure béton ou acier est spécifié dans la notice d'installation du fabricant des moyens de fixation (chevilles, boulons, etc.).

Que le marquage du dispositif d'ancrage est présent et lisible.

Que toutes les pièces constitutives du dispositif d'ancrage antichute Tractel® ne présentent pas de déformation et/ou de corrosion significatives. Que la zone dispose d'un point d'accès permettant à l'opérateur de se connecter en toute sécurité au dispositif d'ancrage.

Que le système de verrouillage de la canne d'ancrage tracrod 150Kg fonctionne (fig. 1, rep 2 et 3).

5.2. Installation

La procédure d'installation qui suit fait référence aux figures 3.

 « DANGER » : Les fixations du dispositif d'ancrage doivent impérativement être installées à la verticale à $\pm 1^\circ$.

 « ATTENTION » : Le dépassement des chevilles de fixation d'une embase d'ancrage tracrod 150Kg ne doit pas excéder 33 mm, en cas de doute voir le manuel d'utilisation de l'embase d'ancrage tracrod 150Kg.

 « DANGER » : La résistance à la traction de chaque fixation doit être d'au minimum 1 150 daN et de diamètre 12 mm

 « DANGER » : Toutes les vis, écrou et boulon M12 de fixation, doivent être ser-rés à un couple 3+/- 0.5 daN.m.

• Procédure d'installation :

a) Saisir la canne d'ancrage tracrod 150 Kg par le côté de l'actionneur de déverrouillage face à l'installateur (fig 1, rep 2).

 « IMPORTANT » : L'installateur doit se positionner de manière à ne jamais avoir le trou d'homme entre lui et l'embase d'ancrage lors de l'installation de la canne d'ancrage tracrod 150 Kg.

b) Placer la canne d'ancrage tracrod 150 Kg au dessus de l'embase d'ancrage tracrod 150 Kg (fig. 2).

c) Insérer la canne d'ancrage tracrod 150 Kg dans l'embase d'ancrage tracrod 150 Kg jusqu'à arriver en butée (fig. 3, rep. 5)

Installation terminée

 IMPORTANT : La période préconisée entre la date de premier examen périodique et la date de première mise en service ne devra pas dépasser 12 mois.

 IMPORTANT : Toute orientation du dispositif d'ancrage Tractel® autre que celles préconisées est interdite.

5.3 Désinstallation

a) Se placer côté actionneur de déverrouillage de la canne d'ancrage tracrod 150 Kg.

b) Tirer et maintenir l'actionneur de déverrouillage.

c) Actionneur maintenu, retirer la canne d'ancrage tracrod 150 Kg de l'embase d'ancrage tracrod 150Kg. (Fig. 3)

Désinstallation terminée

6. Contre-indications d'emploi

Il est strictement interdit :

- d'installer ou d'utiliser un dispositif d'ancrage antichute Tractel® sans y avoir été autorisé, formé et reconnu compétent ou à défaut, sans être sous la surveillance d'un opérateur autorisé, formée et reconnue compétente.
- d'utiliser un dispositif d'ancrage antichute Tractel® si son marquage n'est pas lisible.
- d'installer ou d'utiliser un dispositif d'ancrage antichute Tractel® n'ayant pas fait l'objet des vérifications préalables.
- d'utiliser un dispositif d'ancrage antichute Tractel® qui n'a pas fait l'objet d'un examen périodique, depuis moins de 12 mois, par un technicien ayant autorisé sa réutilisation par écrit.
- de connecter à un dispositif d'ancrage antichute Tractel®, un système d'arrêt des chutes dont au moins un des éléments n'aurait pas fait l'objet d'un examen périodique, depuis moins de 12 mois, par un technicien ayant autorisé sa réutilisation par écrit.

- d'utiliser un dispositif d'ancrage antichute Tractel® pour toute autre application que celle décrites dans le présent manuel.
- de fixer le système d'arrêt des chutes sur le dispositif d'ancrage antichute Tractel® par un tout autre moyen et à un tout autre endroit que sur l'anneau d'ancrage.
- d'utiliser un dispositif d'ancrage antichute Tractel® en contradiction avec les informations définies dans le paragraphe « 12. Durée de vie ».
- d'utiliser un dispositif d'ancrage antichute Tractel® comme dispositif d'ancrage antichute de plus de 2 opérateurs.
- d'utiliser un dispositif d'ancrage antichute Tractel® par un opérateur dont la masse, équipement et outillage compris, est supérieure à 150 kg.
- d'utiliser un dispositif d'ancrage antichute Tractel® à une charge comprise entre 100 kg et 150 kg (masse totale de l'opérateur, de son équipement et de son outillage) si au moins un élément du système d'arrêt des chutes a une charge maximale d'utilisation plus faible.
- d'utiliser un dispositif d'ancrage antichute Tractel® s'il a subi la chute d'un opérateur.
- d'utiliser un dispositif d'ancrage antichute Tractel® en tant que dispositif d'ancrage d'un appareil de levage de charge.
- d'utiliser un dispositif d'ancrage antichute Tractel® en atmosphère fortement corrosive ou explosive.
- d'installer les dispositifs d'ancrage antichute Tractel® sur toute autre structure d'accueil que celles décrites dans le présent manuel.
- d'utiliser un dispositif d'ancrage antichute Tractel® si l'on n'est pas en pleine forme physique.
- d'utiliser un dispositif d'ancrage antichute Tractel® si l'on est une femme enceinte.
- d'utiliser un dispositif d'ancrage antichute Tractel® si la fonction de sécurité de l'un des articles associés est affectée par la fonction de sécurité d'un autre article où interfère avec celle-ci.
- d'utiliser un dispositif d'ancrage antichute Tractel® pour sécuriser une charge de matériel.
- d'amarrer à un dispositif d'ancrage antichute Tractel® un système d'arrêt des chutes dont la charge dynamique maximale est supérieure à 6 kN ou supposée comme telle.
- de procéder à des opérations de réparations ou de maintenance d'un dispositif d'ancrage antichute Tractel® sans avoir été formé et habilité, par écrit, par TRACTEL®.

- d'installer un dispositif d'ancrage antichute Tractel® sur une structure dont la résistance mécanique à rupture est inférieure à 13 kN ou supposée comme telle.
- d'installer un dispositif d'ancrage antichute Tractel® de toutes autres façons et sur toutes autres structures d'accueil que celles décrites dans le présent manuel.
- d'utiliser un dispositif d'ancrage antichute Tractel® en dehors de la plage des températures comprises entre -35°C et +60°C.
- d'utiliser un dispositif d'ancrage antichute Tractel® si l'espace situé sous le dispositif d'ancrage est incompatible avec le tirant du système d'arrêt des chutes envisagé ou si un obstacle se situe sur la trajectoire de chute.
- d'utiliser un dispositif d'ancrage antichute Tractel®, si un plan de sauvetage n'a pas été mis en place au préalable en cas de chute de un ou plusieurs opérateurs.
- d'installer un dispositif d'ancrage antichute Tractel® sous le plan de déplacement de l'opérateur.
- d'installer un dispositif d'ancrage antichute Tractel® à l'aide de fixations dans la résistance, le diamètre, le nombre ou le couple de serrage ne serait pas conforme aux spécifications du présent manuel.
- de se connecter à un dispositif d'ancrage antichute Tractel® par un tout autre moyen qu'un système d'arrêt des chutes.
- de connecter deux connecteurs sur le même point d'ancrage (fig. 2)



La canne d'ancrage tracrod 150Kg n'est utilisable qu'avec l'embase d'ancrage tracrod 150Kg. Toutes autres associations sont dangereuses et interdites.

7. Équipements associés

Système d'arrêt des chutes (EN 363) :

- Un dispositif d'ancrage (EN 795).
- Un connecteur d'extrémité (EN 362).
- Un système d'antichute (EN 360).
- Un connecteur (EN 362).
- Un harnais d'antichute (EN 361).

8. Entretien et stockage

Si un dispositif d'ancrage antichute Tractel® est sale, il faut le laver à l'eau claire et froide avec éventuellement une lessive pour textiles déli-cats, utiliser une brosse synthétique.

Pendant le transport et le stockage, protéger l'équipement dans un emballage résistant à l'humidité contre tout danger (source de chaleur directe, produits chimiques, UV, ...).

9. Conformité de l'équipement

La société TRACTEL SAS RD 619 – Saint-Hilaire-sous-Romilly – F-10102 Romilly-sur-Seine France déclare, par la présente, que l'équipement de sécurité décrit dans cette notice,

- est identique à l'équipement ayant fait l'objet d'un examen de conformité délivré par l'APAVE SUDEUROPE SAS – CS 60193 – 13322 Marseille – France, identifié par le numéro 0082, et testé selon les normes EN 795-A:2012 pour 1 opérateur. et TS 16415:2013 pour 2 opérateurs.

10. Marquage

Le marquage des dispositifs d'ancrage antichute Tractel® indique :

- a. La marque commerciale : TRACTEL®,
- b. La désignation du produit suivant le cas,,
- c. La ou les normes de référence suivie de l'année d'application,
- d. La référence du produit,
- f. année et mois de fabrication du produit.
- g. Le numéro de série ou dateur solaire suivant le cas,
- h. Un pictogramme indiquant qu'il faut lire la notice avant installation et utilisation,
- w. Charge maximale d'utilisation,
- o. Résistance minimale à rupture du dispositif d'ancrage,

11. Examen périodique et réparation

Un examen périodique annuel est fortement préconisé par tractel la responsabilité de ce contrôle annuel est sous la responsabilité de l'utilisateur, mais en fonction de la fréquence d'utilisation, des conditions environnementales et de la réglementation de l'entreprise ou du pays d'utilisation, les examens périodiques peuvent être plus fréquents.

Les examens périodiques doivent être effectués par un technicien habilité et compétent et dans le respect des modes opératoires d'examen du fabricant retranscrits dans le fichier « Instructions de vérification des EPI TRACTEL® ».

La vérification de la lisibilité du marquage sur le produit fait partie intégrante de l'examen périodique.

À l'issue de l'examen périodique, la remise en service doit être signifiée par écrit par le technicien habilité et compétent qui a effectué l'examen périodique. Cette remise en service du produit doit être enregistrée sur la feuille de contrôle qui se trouve au milieu de la présente notice. Cette feuille de contrôle doit être conservée pendant toute la durée de vie du produit, jusqu'à sa réforme.

Après avoir arrêté une chute, le présent produit doit obligatoirement faire l'objet d'un examen périodique tel qu'il est décrit dans le présent article. Les éventuels composants textiles du produit doivent être obligatoirement changés, même s'ils ne présentent aucune altération visible.

12. Durée de vie

Les EPI textiles TRACTEL® comme les harnais, longues, cordes et absorbeurs, les EPI mécaniques TRACTEL® comme les antichutes stopcable™ et stopfor™, les antichutes à rappel automatique blocfor™, les lignes de vie et les dispositifs d'ancrage TRACTEL® sont utilisables sous réserve qu'à compter de leur date de fabrication ils fassent l'objet :

– d'une utilisation normale dans le respect des préconisations d'utilisation de la présente notice.

– d'un examen périodique qui doit être réalisé au minimum 1 fois par an par un technicien habilité et compétent. À l'issue de cet examen périodique, l'EPI doit être déclaré par écrit apte à sa remise en service.

– du strict respect des conditions de stockage et de transport mentionnées dans la présente notice.

– En règle générale et sous réserve d'application des conditions d'utilisation citées ci-dessus, leur durée de vie peut excéder 10 ans.

13. Mise au rebut

Lors de la mise au rebut du produit, il est obligatoire de recycler les différents composants par un tri des matières métalliques et par un tri des matériaux synthétiques. Ces matériaux doivent être recyclés auprès d'organismes spécialisés. Lors de la mise au rebut, le démontage, pour la séparation des constituants, doit être réalisé par une personne compétente.

Nom et adresse du fabricant :
Tractel SAS - RD 619 - BP 38
Saint Hilaire sous Romilly
10102 Romilly sur Seine

Technische Daten

Modell	tracrod
M(g)	5300
MT()	AA
A(mm)	1773
B(mm)	176
C(mm)	78
D(mm)	-
E(mm)	29.4
G(mm)	14
N()	2
R(kN)	13
F()	-
p()	2
w(kg)	150
Legende	
M()	Masse der Ausrüstung
MT()	Material
SS	Rostfreier Stahl
R(kN)	Minimale Bruchfestigkeit
N()	Anzahl der Befestigungspunkte
p()	Anzahl der Bediener, die die Ausrüstung gleichzeitig verwenden können
w(kg)	Zulässige Tragfähigkeit (WLL)

1. Wichtige Betriebsvorschriften

1. Vor der Nutzung einer Anschlageneinrichtung zur Absturzsicherung und um einen sicheren und effizienten Gebrauch dieses Geräts zu gewährleisten, ist es unerlässlich, dass der Bediener in der Verwendung dieses Geräts ordnungsgemäß geschult ist und die Informationen in dem von TRACTEL SAS gelieferten Handbuch gelesen und verstanden hat. Dieses Handbuch sollte allen Bedienern jederzeit zur Verfügung stehen. Weitere Exemplare sind auf Anfrage erhältlich.
2. Vor der Verwendung ist es unerlässlich, dass das Bedienpersonal in der Handhabung dieser Sicherheitsvorrichtung geschult wird. Überprüfen Sie den Zustand der zugehörigen Ausrüstung und stellen Sie sicher, dass der Abstand ausreichend ist.
3. Diese Ausrüstung darf nur von einer oder zwei geschulten und kompetenten Person(en) oder von einem oder zwei Bediener(n) unter der Aufsicht eines Vorgesetzten verwendet werden.
4. Wenn sich eine Anschlageneinrichtung zur Absturzsicherung nicht in gutem Zustand befindet oder bereits einen Absturz gestoppt hat, müssen alle Geräte von TRACTEL SAS oder einem autorisierten Sachkundigen überprüft werden, der die Wiederverwendung des Systems schriftlich genehmigen muss. Vor jeder Nutzung wird eine Sichtkontrolle empfohlen.
5. Jede Änderung oder Ergänzung der Ausrüstung darf nur mit vorheriger schriftlicher Genehmigung von TRACTEL SAS vorgenommen werden. Das Gerät muss in der Originalverpackung transportiert und gelagert werden.
6. Jede Anschlageneinrichtung zur Absturzsicherung, die in den letzten zwölf Monaten nicht turnusmäßig überprüft wurde oder die einen Sturz gestoppt hat, darf nicht verwendet werden. Sie darf erst nach einer neuen Prüfung durch einen autorisierten Sachkundigen, der ihre Verwendung schriftlich genehmigt, verwendet werden. Werden diese Prüfungen und Zulassungen nicht durchgeführt, muss das Auffangsystem zerstört werden.
7. Die Tragfähigkeit für Tractel®-Absturzsicherungsanker beträgt pro Bediener 150 kg.
8. Um den Bediener bis zu einem maximalen Gewicht von 150 kg (Bediener + Ausrüstung + Werkzeuge) zu schützen, muss jede Komponente des Auffangsystems gemäß der Norm (150 kg) zertifiziert sein. Das schwächste Element in der Kette bestimmt immer die maximale Tragfähigkeit für das Gesamtsystem.
9. Dieses Gerät ist für den Einsatz vor Ort im Freien und für einen Temperaturbereich zwischen -35 °C und +60 °C geeignet. Der Kontakt mit scharfen Kanten, abrasiven Oberflächen und Chemikalien ist zu vermeiden.
10. Wenn Sie für die Zuordnung dieses Geräts zu einem Mitarbeiter oder einer ähnlichen Person verantwortlich sind, stellen Sie sicher, dass Sie die geltenden Vorschriften für Gesundheit und Sicherheit am Arbeitsplatz einhalten.
11. Der Bediener muss körperlich und geistig in guter Verfassung sein, wenn er dieses Gerät benutzt. Erkundigen Sie sich im Zweifelsfall bei Ihrem Hausarzt oder beim Werksarzt. Die Benutzung der Ausrüstung durch schwangere Frauen ist verboten.

12. Dieses Gerät darf nicht über seine Grenzen hinaus oder in einer anderen Situation als der, für die es bestimmt ist, verwendet werden: siehe "§ 4. Funktion und Beschreibung".

13. Wenn die Anschlageneinrichtung den Absturz eines Bedieners stoppen soll, muss dieser ein Auffangsystem gemäß der Norm EN 363 verwenden. Dieses System muss eine Auffangkraft von unter 6 kN gewährleisten. Soll die Anschlageneinrichtung ausschließlich dazu dienen, den Bediener von absturzgefährdeten Bereichen fernzuhalten, kann sich dieser mit einem Verbindungsmittel ohne Absturzrisiko gemäß EN 363 verbinden. In diesem Fall erhält die Anschlageneinrichtung die Bezeichnung "eingeschränkter Zugriff".

14. Der Einbau einer Anschlageneinrichtung muss mit geeigneten Mitteln unter Sicherheitsbedingungen erfolgen, die das am jeweiligen Standort herrschende Absturzrisiko für den Monteur vollständig eindämmen.

15. Der Bediener der Anschlageneinrichtung muss fortwährend überprüfen und sicherstellen, dass diese Anschlageneinrichtung und die damit verbundene PSAGa mit den Sicherheitsanforderungen und den in diesem Bereich geltenden Regeln und Normen übereinstimmen. Er muss die Kompatibilität der zugehörigen PSAGa-Komponenten untereinander und mit der Anschlageneinrichtung sicherstellen.

16. Vor der Verwendung einer Absturzrisiko nach EN 363 muss der Bediener sicherstellen, dass sich jede der Komponenten in einem guten Arbeitszustand befindet: Sicherheitssystem, Schließsystem. Bei der Einrichtung ist darauf zu achten, dass keine Beeinträchtigung der Sicherheitsfunktionen auftritt.

Bei der Verwendung eines Auffangsystems ist es unerlässlich, den freien Raum unter dem Bediener am Arbeitsplatz vor jedem Einsatz zu überprüfen, damit im Falle eines Sturzes keine Gefahr einer Kollision mit dem Boden oder das Vorhandensein eines Hindernisses auf dem Absturzweg besteht.

18. Ein Auffanggurt gemäß EN 361 ist das einzige Sicherheitsgeschirr, das in einem Auffangsystem verwendet werden darf.

19. Für die Sicherheit des Bedieners ist es von wesentlicher Bedeutung, dass die Vorrichtung oder der Anschlagpunkt richtig positioniert ist und die Arbeiten so ausgeführt werden, dass die Gefahr von Abstürzen aus großer Höhe minimiert wird.

20. Wenn dieses Gerät außerhalb des ersten Bestimmungslandes verkauft wird, sollte der Händler zum Schutz des Bedieners folgende Unterlagen zur Verfügung stellen: eine Bedienungsanleitung, Anweisungen für die Wartung, für turnusmäßige Inspektionen und Reparaturen, die alle in der Sprache des Bestimmungslandes verfasst sind.

21. Das tracrod (150 kg) darf nur mit der tracrod-Basis verwendet werden. Alle sonstigen Zusammenstellungen stellen eine Gefahr dar und sind untersagt.

22. Die maximale Auslenkung unter Last beträgt für dieses Produkt 55 mm.



HINWEIS:

Für alle Sonderanwendungen wenden Sie sich bitte an die Tractel Greifzug GmbH.

2. Definitionen und Piktogramme

2.1 Definitionen

"Sicherheitsbeauftragter": Person oder Abteilung, die für die Verwaltung und Betriebssicherheit des in dieser Anleitung beschriebenen Produkts verantwortlich ist.

"Monteur": Qualifizierte Person, die für den Einbau des Produkts verantwortlich ist.

"Sachkundiger": Qualifizierte Person, die für die in dieser Anleitung beschriebenen und dem Benutzer erlaubten Wartungsarbeiten zuständig ist, und die sachkundig und mit dem Produkt vertraut ist.

"Bediener": Person, die mit der Benutzung des Produkts gemäß seinem Verwendungszweck beauftragt ist.

"PSAGa": Persönliche Schutzausrüstung gegen Absturz.

"Karabiner": Verbindungselement zur Verbindung von Bestandteilen eines Auffangsystems. Entspricht der Norm EN 362.

"Auffanggurt": Sicherheitsgeschirr zum Auffangen von Abstürzen. Bestehend aus Gurten und Verschlüssen. Enthält Auffangösen mit der Kennzeichnung A, wenn sie allein benutzt werden können, oder mit der Kennzeichnung A/2, wenn sie gemeinsam mit einer anderen Öse A/2 benutzt werden müssen. Entspricht der Norm EN 361.

"Anschlageinrichtung zur Absturzsicherung": Ein Satz von Elementen inklusive eines Anschlagpunkts, der möglicherweise ein oder mehrere strukturelle Befestigungselemente beinhaltet, die als Teil einer Auffangvorrichtung verwendet werden sollen.

"Tragfähigkeit": Maximales Gewicht des Bedieners inklusive PSAgA, Arbeitskleidung, Werkzeuge und Komponenten, die für das Ausführen der Arbeiten erforderlich sind.

"Auffangsystem": Aus folgenden Elementen bestehende Einheit:

- Auffanggurt.
- Höhensicherungsgerät mit automatischer Aufwicklung oder Energieschockabsorber oder mitlaufendes Auffanggerät an fester Führung oder mitlaufendes Auffanggerät an beweglicher Führung.
- Anschlagpunkt
- Karabiner.

"Element des Auffangsystems": Allgemeiner Ausdruck zur Bezeichnung eines der folgenden Elemente:

- Auffanggurt.
- Höhensicherungsgerät mit automatischer Aufwicklung oder Energieschockabsorber oder mitlaufendes Auffanggerät an fester Führung oder mitlaufendes Auffanggerät an beweglicher Führung.
- Anschlagpunkt
- Karabiner.

2.2 Piktogramme



GEFAHR: Am Zeilenanfang befindliche Kennzeichnung der Anweisungen zur Vermeidung von Personenschäden wie tödlichen, schweren oder leichten Verletzungen sowie zur Vermeidung von Umweltschäden.



WICHTIG: Am Zeilenanfang befindliche Kennzeichnung der Anweisungen zur Vermeidung einer Störung oder Beschädigung der Ausrüstungen, die jedoch keine direkte Gefahr für das Leben und die Gesundheit des Anwenders oder anderer Personen darstellen und/oder keinen Umweltschaden verursachen.



HINWEIS: Am Zeilenanfang befindliche Kennzeichnung der Anweisungen zur Gewährleistung einer effizienten und zweckmäßigen Installation, Benutzung und Wartung.

DE

3. Benutzungsbedingungen

Vorabkontrolle (Abbildung 3):

Überprüfen Sie vor jedem Gebrauch, ob sich die Anschlageinrichtung optisch in einem guten Zustand, frei von Kratzern, Schäden durch Erschütterung oder Verformungen befindet. Ist dies nicht der Fall, verwenden Sie sie nicht und benachrichtigen Sie den Vorgesetzten.

Sicherstellen, dass der Karabiner des Auffangsystems mit dem Durchmesser (Abb. 4, Pos. E) des Verankerungsringes kompatibel ist (Abb. 1, Pos. 4) und dass die Öffnung des Karabiners mit dem Aufhängebereich (Abb. 3, Pos. G) des Anschlagpunktes kompatibel ist.

– Stellen Sie sicher, dass die tracrod-Ankerstange (150 kg) an der tracrod-Ankerbasis fixiert ist (Abb. 3, Pos. 5) und ohne Entriegelungsaktor nicht demontiert werden kann (Abb. 1, Pos. 2).

•  "PSAGA": Für die Sicherheit des Bedieners ist es von wesentlicher Bedeutung, dass der Karabiner ordnungsgemäß verriegelt ist, sobald er mit der Anschlageinrichtung verbunden ist. Stellen Sie nach der Einrichtung sicher, dass der Karabiner des jeweiligen Auffangsystems frei in die mögliche Fallrichtung des Bedieners ausgerichtet ist, ohne die Gefahr, dass der Körper der Anschlageinrichtung (Abb. 1, Pos. 1) und der tracrod-Ankerboden (150 kg) blockiert oder gestört werden (Abb. 3).

• - Überprüfen Sie den Zustand aller Komponenten des jeweiligen Auffangsystems. Beachten Sie die spezifischen Anweisungen für jede Komponente.

- Überprüfen Sie das gesamte Auffangsystem.

- Stellen Sie sicher, dass das Auffangsystem in den vergangenen 12 Monaten der turnusmäßigen Prüfung unterzogen wurde. (Abb. 4, Pos. 6.2).

4. Funktion und Beschreibung

Die tracrod-Ankerstange ist ein Originalgerät, das im Sinne dieses Handbuchs als persönlicher Anschlagpunkt zur Absturzsicherung verwendet werden muss. Sie darf nur mit einem tracrod-Ankerbasis (150 kg) verwendet werden, die exklusiv von Tractel bereitgestellt wird.

Ein Tractel®-Anschlagsystem zur Absturzsicherung besteht aus (Abb. 1)

Einem Körper (Abb. 1, Pos. 1)

- Einem Entriegelungsaktuator (Abb. 1, Pos. 2)

- Einer Verriegelungsvorrichtung (Abb. 1, Pos. 3)

- Zwei Verankerungsringen (Abb. 1, Pos. 4) mit einem Bediener (150 kg) pro Ring

- Montageanschlag (Abb. 1, Pos. 5)

Einem Etikett, das das Datum der nächsten turnusmäßigen Überprüfung angibt (Abb. 4, Pos. 6.2).

- Dieser Gebrauchs- und Wartungs-/Einbau-Anleitung

- Einem Warnschild oder -etikett (Abb. 4, Pos. 6).

Anwendungsempfehlungen (Abbildung 1):

• Das Tractel®-Anschlagsystem zur Absturzsicherung darf nur gemäß den Einbauspezifikationen des empfohlenen Auffangsystem-Karabiners (Abbildung 5) verwendet werden.

Nach der Verbindung mit dem Anschlagpunkt des Geschirrs darf sich der Karabiner in einem Abstand von maximal 0,9 m von der Vertikalen des Ankers befinden (Abb. 1, a1).

- Die Tragfähigkeit des Tractel®-Anschlagsystems zur Absturzsicherung beträgt 150 kg pro Bediener. Es kann von zwei Bedienern verwendet werden (§ Technische Daten). Vor der Verwendung muss sichergestellt werden, dass alle Komponenten des Auffangsystems mit dieser Last kompatibel sind. Die notwendigen Informationen hierzu sind den jeweiligen Anweisungen zu

entnehmen. Ist dies nicht der Fall, ist die Tragfähigkeit identisch mit der des Auffangsystem-Elements, das die niedrigste Tragfähigkeit aufweist. Die tracrod-Ankerstange (150 kg) darf nur in Verbindung mit der tracrod-Ankerbasis (150 kg) verwendet werden. Diese Ausrüstung darf nur verwendet werden, um Personen vor dem Absturz aus großer Höhe zu schützen.

•  "WARNUNG": Die Anschlageinrichtung zur Absturzsicherung mit tracrod-Ankerbasis von Tractel® darf unter keinen Umständen gleichzeitig als absturzsichernder Anschlagpunkt und als Träger für die Tractel®-Ankerstange verwendet werden.

•  "GEFAHR": Jegliche Art der kombinierten Verwendung, die von der angegebenen abweicht, stellt eine Gefahr dar und ist untersagt.

5. Einbau

5.1 Prüfungen vor dem Einbau

•  Die für den Einbau verantwortliche Person muss über diese Anleitung verfügen und sicherstellen, dass die tracrod-Ankerbasis (150kg) gemäß den Empfehlungen in dieser Betriebsanleitung montiert wird. Eine Kombination der tracrod-Ankerstange (150 kg) mit einer anderen Vorrichtung als der tracrod-Ankerbasis (150 kg) ist untersagt.

Vor dem Einbau bitte Folgendes sicherstellen:

Die Anschlageinrichtung zur Absturzsicherung befindet sich oberhalb des Verschiebungsplans des Bedieners.

Die für den Einbau verantwortliche Person verfügt über die notwendigen Werkzeuge, um die Tractel®-Anschlageinrichtung zu installieren, insbesondere:

- Einen 19-mm-Rohrschlüssel
- Einen Drehmomentschlüssel mit 19-mm-Schlüsselkopf
- Einen Satz Flachschlüssel der Größen 10 bis 24.

Die für die Befestigung an Beton- oder Stahlkonstruktionen erforderlichen Werkzeuge sind in der Montageanleitung des Herstellers für die Befestigung (Dübel, Schrauben etc.) angegeben.

Die Kennzeichnung der Anschlageinrichtung ist vorhanden und lesbar.

Alle Komponenten des Tractel®-Anschlagsystems zur Absturzsicherung sind frei von signifikanter Verformung und/oder Korrosion.

Der Standort verfügt über einen Zugangspunkt, der es dem Bediener ermöglicht, sich sicher mit der Anschlageinrichtung zu verbinden.

Das Verriegelungssystem der tracrod-Ankerstange (150 kg) funktioniert (Abb. 1, Pos. 2 und 3).

5.2. Einbau

Das folgende Einbauverfahren bezieht sich auf Abbildung 3.

 "GEFAHR": Die Befestigungselemente für die Anschlageinrichtung müssen vertikal bei $\pm 1^\circ$ montiert werden.

 "WARNUNG": Der Befestigungsbolzen einer tracrod-Ankerbasis (150 kg) darf nicht mehr als 33 mm überstehen, im Zweifelsfall die Betriebsanleitung der tracrod-Ankerbasis (150 kg) konsultieren.

 "GEFAHR": Die Zugfestigkeit der einzelnen Verbindungselemente muss mindestens 1.150 daN bei einem Durchmesser von 12 mm betragen.

 "GEFAHR": Alle Schrauben, Muttern und M12-Befestigungsschrauben müssen mit einem Drehmoment von $3 \pm 0,5$ daNm angezogen werden.

• Einbauverfahren:

a) Die tracrod-Ankerstange (150 kg) so halten, dass die Seite des Entriegelungsaktuators in Richtung des Monteurs zeigt (Abb. 1, Pos. 2).

 "WICHTIG": Der Monteur muss bei der Montage darauf achten, dass die Öffnung/der Abgrund nicht zwischen ihm und der tracrod-Ankerstange (150 kg) liegt.

b) Die tracrod-Ankerstange (150 kg) über der tracrod-Ankerbasis (150 kg) platzieren (Abb. 2).

c) Die tracrod-Ankerstange (150 kg) bis zum Anschlag in den tracrod-Ankerboden (150 kg) einführen (Abb. 3, Pos. 5)

Einbau abgeschlossen

 WICHTIG: Der Zeitraum zwischen der ersten turnusmäßigen Überprüfung und der ersten Inbetriebnahme darf 12 Monate nicht überschreiten.

 WICHTIG: Jede andere als die empfohlene Ausrichtung der Tractel®-Anschlageinrichtung ist untersagt.

5.3 Demontage

a) Auf der Seite des Entriegelungsaktuators der tracrod-Ankerstange (150 kg) positionieren.

b) Den Aktuator lösen und gelöst halten.

c) Die tracrod-Ankerstange (150 kg) bei gehaltenem Aktuator von der tracrod-Ankerbasis (150 kg) entfernen. (Abb. 3)

Demontage abgeschlossen

6. Anwendungsverbote

Folgendes ist strengstens verboten:

- Installation oder Benutzung dieser Ausrüstung ohne die entsprechende Befugnis, Schulung und Einweisung bzw. ohne unter der Verantwortung einer befugten, geschulten und sachkundigen Person zu stehen.

- Benutzung dieser Ausrüstung, wenn die Kennzeichnung nicht lesbar ist.

- Installation oder Benutzung dieser Ausrüstung, wenn sie nicht vorherigen Prüfungen unterzogen wurde.

- Anschlagen dieser Tractel®-Ausrüstung an einem Anschlagpunkt, der in den vergangenen 12 Monaten nicht der turnusmäßigen Überprüfung durch einen Sachkundigen unterzogen wurde, der die erneute Benutzung schriftlich genehmigt hat.

- Verbindung dieser Tractel®-Ausrüstung an einem Anschlagpunkt, der in den vergangenen 12 Monaten nicht der turnusmäßigen Prüfung durch einen Sachkundigen unterzogen wurde, der die erneute Benutzung schriftlich genehmigt hat.

- Benutzung einer Tractel®-Anschlageinrichtung zur Absturzsicherung für eine andere als die in dieser Anleitung beschriebenen Anwendung.

- Die Befestigung des Auffangsystems am Anschlagssystem zur Absturzsicherung von Tractel® mit einem anderen Mittel oder an einer anderen Stelle als dem Verankerungsring.
- Benutzung dieser Tractel®-Ausrüstung in einer Form, die den Angaben in Abschnitt "§ 12. Lebensdauer" widerspricht.
- Benutzung dieser Ausrüstung als Anschlagseinrichtung für mehr als 2 Personen.
- Benutzung dieser Ausrüstung von einem Bediener, dessen Gewicht, einschließlich Ausrüstung und Werkzeugen, 150 kg überschreitet.
- Benutzung dieser Ausrüstung mit einer Last zwischen 100 kg und 150 kg (Gesamtgewicht des Benutzers mit Ausrüstung und Werkzeug), wenn ein Element des Auffangsystems eine geringere Tragfähigkeit hat.
- Benutzung einer Tractel®-Anschlagseinrichtung zur Absturzsicherung, wenn diese zuvor von einem Bediener fallengelassen wurde.
- Benutzung einer Tractel®-Anschlagseinrichtung zur Absturzsicherung als Anschlagseinrichtung für ein Lasthebegerät.
- Benutzung dieser Ausrüstung in hochkorrosiven oder explosionsgefährdeten Bereichen.
- Benutzung einer Tractel®-Anschlagseinrichtung zur Absturzsicherung für eine andere als die in dieser Anleitung beschriebenen Anwendung.
- Benutzung dieser Tractel®-Ausrüstung, ohne dabei in ausgezeichneter körperlicher Verfassung zu sein.
- Benutzung dieser Tractel®-Ausrüstung durch eine schwangere Frau.
- Benutzung dieser Tractel®-Ausrüstung, wenn die Sicherheitsfunktion eines der verbundenen Elemente durch die Sicherheitsfunktion eines anderen Elements beeinträchtigt wird oder diese beeinträchtigt.
- Benutzung dieser Tractel®-Ausrüstung zur Sicherung einer Materiallast.
- Verankerung eines Auffangsystems, dessen maximale dynamische Last mehr als 6 kN beträgt oder als mehr als 6 kN angenommen wird, an einem Tractel®-Anschlagssystem zur Absturzsicherung.
- Durchführung von Reparatur- oder Wartungsarbeiten an dieser Ausrüstung, ohne von Tractel® geschult und schriftlich autorisiert worden zu sein.
- Installation einer Tractel®-Anschlagseinrichtung zur Absturzsicherung an einer Konstruktion, deren mechanische Bruchfestigkeit weniger als 13 kN beträgt oder als weniger als 13 kN angenommen wird.

- Benutzung einer Tractel®-Anschlagseinrichtung zur Absturzsicherung für eine andere als die in dieser Anleitung beschriebenen Anwendung.
- Benutzung einer Tractel®-Anschlagseinrichtung zur Absturzsicherung außerhalb eines Temperaturbereichs von -35 °C bis +60 °C.
- Benutzung einer Tractel®-Anschlagseinrichtung zur Absturzsicherung, wenn der Raum unter dem Anschlagssystem mit dem Anker des vorgesehenen Auffangsystems nicht kompatibel ist oder wenn sich ein Hindernis auf dem Absturzweg befindet.
- Benutzung einer Tractel®-Anschlagseinrichtung zur Absturzsicherung, wenn für den Fall eines Sturzes des Bedieners kein Rettungsplan erstellt wurde.
- Installation einer Tractel®-Anschlagseinrichtung zur Absturzsicherung unterhalb des Verschiebungsplans des Bedieners.
- Installation einer Tractel®-Anschlagseinrichtung zur Absturzsicherung mit Befestigungselementen, deren Festigkeit, Durchmesser, Anzahl oder Anzugsdrehmoment nicht den Spezifikationen in dieser Anleitung entsprechen.
- Verbindung dieser Ausrüstung mit etwas anderem als einem Auffangsystem.
- Verbindung der beiden Karabiner mit demselben Anschlagpunkt (Abb. 2)



Die tracrod-Ankerstange (150 kg) darf nur in Verbindung mit der tracrod-Ankerbasis (150 kg) verwendet werden. Alle sonstigen Zusammenstellungen stellen eine Gefahr dar und sind untersagt.

7. Zugehörige Ausrüstung

Auffangsystem (EN 363):

- Eine Anschlagseinrichtung (EN 795).
- Ein Karabiner am Seilende (EN 362).
- Ein Auffangsystem (EN 360).
- Ein Karabiner (EN 362).
- Ein Auffanggurt (EN 361).

8. Wartung und Lagerung

Wenn die Tractel®-Anschlagseinrichtung verschmutzt ist, sollte sie bei Bedarf in klarem, kaltem Wasser mit einem milden Reinigungsmittel

unter Verwendung einer Kunststoffbürste gereinigt werden.

Das Gerät während des Transports und der Lagerung vor jeglichem Beschädigungsrisiko (scharfe Kanten, direkte Wärmequelle, Chemikalien, UV usw.) schützen.

9. Konformität der Ausrüstung

Die Firma TRACTEL SAS RD 619 – Saint-Hilaire-sous-Romilly – F - 10102 Romilly-sur-Seine – Frankreich, erklärt hiermit, dass die in dieser Anleitung beschriebene Schutzausrüstung:

- mit der PSA identisch ist, die Gegenstand der EU-Baumusterprüfung von APAVE SUDEUROPE SAS - CS 60193 - 13322 Marseille - Frankreich gewesen ist, mit der Nummer 0082 gekennzeichnet und nach der Norm oder den Normen EN 795-A:2012 für 1 Bediener und TS 16415:2013 für 2 Bediener geprüft worden ist.

10. Produktkennzeichnung

Die Kennzeichnung der Tractel®-Anschlageinrichtung zur Absturzsicherung zeigt an:

- a. Die Handelsmarke: TRACTEL®.
- b. Die Beschreibung des Produkts.
- c. Die Referenznorm gefolgt vom Jahr der Anwendung.
- d. Die Artikelnummer.
- f. Jahr und Monat der Herstellung.
- g. Die folgende Seriennummer oder das Solaratum der Fall,
- h. Ein Piktogramm, das anzeigt, dass vor der Benutzung die Anleitung gelesen werden muss.
- w. Die maximale Tragfähigkeit.
- o. Die minimale Bruchsicherheit der Anschlag-einrichtung,

11. Turnusmäßige Überprüfung

Eine jährliche wiederkehrende Überprüfung wird von Tractel® dringend empfohlen und liegt in der Verantwortung des Bedieners. Je nach Benutzungshäufigkeit, Umweltbedingungen und Vorschriften des Unternehmens oder Einsatzlandes können die turnus-

mäßigen Prüfungen auch häufiger erforderlich sein.

Die turnusmäßigen Prüfungen müssen von einem befugten Sachkundigen für PSAgA gemäß den Prüfverfahren des Herstellers durchgeführt werden, die sich in der Datei: "Tractel® PPE Verification Instructions" befinden.

Die Prüfung der Lesbarkeit der Kennzeichnung auf dem Produkt ist fester Bestandteil der turnusmäßigen Prüfung.

Nach Abschluss der turnusmäßigen Prüfung muss die Wiederinbetriebnahme durch den befugten Sachkundigen, der die turnusmäßige Prüfung durchgeführt hat, schriftlich dokumentiert werden. Diese Wiederinbetriebnahme des Produkts muss festgehalten werden (Kontrollkarte o. ä.). Diese Kontrollkarte muss während der gesamten Lebensdauer des Produkts bis zu seinem Ablegezeitpunkt aufbewahrt werden.

Nach dem Stoppen eines Sturzes muss dieses Produkt einer turnusmäßigen Überprüfung wie in diesem Artikel beschrieben unterzogen werden, und alle textilen Bestandteile des Produkts müssen ausgetauscht werden, auch wenn sie keine sichtbare Verschlechterung aufweisen.

12. Lebensdauer



Die textile PSAgA von Tractel® wie Auffangurte, Verbindungsmittel, Seile und Dämpfer, die mechanische PSAgA von Tractel® wie Absturzsicherungen stopcable™ und stopfor™, die Höhensicherungsgeräte mit automatischer Aufwicklung blocfor™ sowie die Laufsicherungen von Tractel® können ohne Einschränkungen ab dem Herstellungsdatum unter folgenden Voraussetzungen eingesetzt und genutzt werden:

- Verwendung in Übereinstimmung mit dieser Bedienungsanleitung.
- Eine turnusmäßige Überprüfung, die mindestens einmal jährlich von einem zugelassenen und kompetenten Techniker durchgeführt werden muss. Im Abschluss an diese turnusmäßige Überprüfung muss schriftlich bescheinigt werden, dass die PSA zur Wiederinbetriebnahme geeignet ist.
- Die in der Bedienungsanleitung spezifizierten Lagerungs- und Transportvorschriften müssen exakt eingehalten werden.

**Fauille de contrôle – Inspection sheet – Kontrollkarte – Hoja de revisión – Scheda di revisione – Folha de controle
Δελτίο ελέγχου – Kontrollskema – Tarkastuslista – Kontrollblad – Карта контроля – Контрольный листок**

Type de produit Type of product Produktbezeichnung Produkttype Tipo de producto Tipo de produto Τύπος προϊόντος Προϊόντος Продукт Προϊόντος Tuotetyypit Προϊόντος Typ produktu Тип изделия	Références produit Product reference Codenummer Produktcode Referencia producto Referimento prodotto Referência do produto Αριθμ. προϊόντος Αριθμ. προϊόντος Produktreferens Tuotteen viitenumero Produktnummer Oznaczenie produktu Αριθμ.υλ. изделия	Numéro de série Serial number Seriennummer Número de serie Número di serie Número de série Σειριακός αριθμός Σειριακός αριθμός Seriennummer Sarjanumero Serienummer Numer serijny Серийный номер	Non de l'utilisateur Name of user Name des Benutzers Naam van de gebruiker Nombre del usuario Nome dell'utilizzatore Nome do utilizador Βαθμολογία Χρήστη Βαθμολογία Χρήστη Användarens namn Käyttäjän nimi Brugerens navn Nazwisko użytkownika Όνομαμ.пользователя
Date of fabrication Date of manufacture Herstellungsdatum Fabricagedatum Fecha de fabricación Data di produzione Data de fabricaçã Ημερ. της παραγωγής Fabricationsdato Tilværningsdatum Valmistuspäivä F-abrikationsdato Data produkcji Дата производства	Date d'achat Date of purchase Kaufdatum Aankoopdatum Fecha de compra Data di acquisto Data de fabricaçã Ημερ. της αγοράς Kjøpsdato Inlopsdatum Ostopová Købetsdato Дата закуки	Date de mise en service Date of first use Datum der Inbetriebnahme Datum ingebruikneming Fecha de puesta en servicio Data di messa in servizio Data de introdução em serviço Ημερ. της έναρξης εργασιών Dato for bruk første gang Första användningsdagen Dato for brugtagning Data przekazania do użytku Дата ввода в эксплуатацию	

**Vérification – Inspection – Prüfung – Control – Verificaciones – Verifiche
Verificação – Ελέγχος – Kontroll – Tarkastus – Eftersyn – Kontrola – Προεπερκα**

Date Date Datum Data Fecha Data Data Ημερομηνία Date Data Data Дата	 	Date du prochain examen Date of next inspection Datum der nächsten Prüfung Datum van het volgende onderzoek Data della prossima ispezione Data do próximo exame Ημερομηνία του επόμενου ελέγχου Date for neste kontroll Nasta inspeksijsdaten Seuraavan tarkastuksen päivämäärä Data de următoare Data następnego przeglądu Дата следующей проверки	Nom du contrôleur Name of inspector Naam van de controleur Nome del controllore Nome del controllore Όνομα του ελεγκτή Nome do controlador Kontrollørens navn Besiktningensmannens namn Tarkastajan nimi Kontrollørens navn Nazwisko kontrolującego Фамилия проверяющего	Visa Signature Unterschrift Fazzen Firma Visto Ευχρηστ Visa Stempel Ηυακισμια Υπογραφή Pozwolenie Подпись	Réparation – Repairing Reparatur – Herstelling Reparazione – Riparazione Reparação – Επιδιόρθωση Reparasjon – Reparation Korjaus – Reparation Naprawa – Ремонт
--	--	---	--	---	--

- In der Regel und vorbehaltlich der Anwendung der oben genannten Nutzungsbedingungen kann ihre Lebensdauer 10 Jahre überschreiten.

13. Ausmusterung

Bei der Ausmusterung des Produkts müssen die einzelnen Bauteile durch Trennung der metallischen und synthetischen Werkstoffe recycelt werden. Diese Werkstoffe müssen von einem Fachunternehmen recycelt werden. Bei der Ausmusterung muss die Demontage der Bauteile von einem Sachkundigen durchgeführt werden.

Name und Anschrift des Herstellers:

Tractel SAS - RD 619 - BP 38

Saint Hilaire sous Romilly

10102 Romilly sur Seine

Technische specificaties

Model	tracrod
M(g)	5300
MT()	AA
A(mm)	1773
B(mm)	176
C(mm)	78
D(mm)	-
E(mm)	29,4
G(mm)	14
N()	2
R(kN)	13
F()	-
p()	2
w(kg)	150
Legenda	
M()	Gewicht uitrusting
MT()	Materiaal
SS	Roestvast staal
R(kN)	Minimale breeksterkte
N()	Aantal bevestigingspunten
p()	Aantal operators die de uitrusting tegelijk kunnen gebruiken
w(kg)	Werklastlimiet (WLL)

1. Algemene waarschuwing

1. Voordat een verankeringsstelsel voor valbeveiliging wordt gebruikt en om een veilig en efficiënt gebruik van deze uitrusting te garanderen, is het van essentieel belang dat de operator voldoende is opgeleid in het gebruik van deze uitrusting en de informatie in de handleiding TRACTEL SAS heeft gelezen en begrepen. Deze handleiding moet te allen tijde beschikbaar zijn voor alle operators. Extra exemplaren kunnen op verzoek worden verstrekt.
2. Voor gebruik is het essentieel dat operators worden opgeleid in het gebruik van deze veiligheidsuitrusting. Controleer de staat van de bijbehorende uitrusting en controleer of er voldoende valhoogte is.

3. Deze uitrusting mag alleen worden gebruikt door één of twee opgeleide en deskundige operators of door één of twee operators onder toezicht van een supervisor.

4. Als een ankerpunt voor valbeveiliging niet in goede staat is of is gebruikt om een val te stoppen, moet alle uitrusting gecontroleerd worden door TRACTEL SAS of door een bevoegde en deskundige monteur, en schriftelijk bevestigd worden dat de uitrusting weer in gebruik genomen kan worden. Een visuele inspectie voor elk gebruik wordt aanbevolen.

5. Er mogen geen wijzigingen of toevoegingen aan de uitrusting worden uitgevoerd zonder een voorafgaande schriftelijke toestemming van TRACTEL SAS. De uitrusting dient te worden vervoerd en opgeslagen in de originele verpakking.

6. Een ankerpunt voor valbeveiliging dat in de afgelopen twaalf maanden niet periodiek is geïnspecteerd of een val heeft gestopt, mag niet worden gebruikt. Het mag uitsluitend opnieuw worden gebruikt na een nieuwe periodieke inspectie door een bevoegde en deskundige monteur die schriftelijk toestemming moet geven voor verder gebruik ervan. Als deze inspecties en toestemming ontbreken, moet het valbeveiligingssysteem worden vernietigd.

7. De werklastlimiet voor Tractel® ankerpunten voor valbeveiliging is 150 kg per operator.

8. Om de operator bescherming te bieden tot het maximale gewicht van 150 kg (operator + uitrusting + gereedschap), moet elk onderdeel van het valbeveiligingssysteem worden gecertificeerd volgens de norm van 150 kg. Het zwakste element in de keten bepaalt altijd de maximale werkbelasting voor het hele systeem.

9. Deze uitrusting is geschikt voor gebruik op locatie in de open lucht bij een temperatuurbereik van -35 °C tot +60 °C. Vermijd contact met scherpe randen, schurende oppervlakken en chemicaliën.

10. Als u verantwoordelijk bent voor het toewijzen van deze uitrusting aan een werknemer of andere medewerker, zorg er dan voor dat u zich houdt aan de geldende regels voor gezondheid en veiligheid op het werk.

11. De operator moet fysiek en mentaal fit zijn tijdens het gebruik van deze uitrusting. Neem bij twijfel contact op met uw huisarts of met de

bedrijfsarts. Zwangere vrouwen mogen de uitrusting niet gebruiken.

12. Deze uitrusting mag niet buiten zijn grenzen worden gebruikt of in een andere situatie worden gebruikt dan waarvoor deze is ontworpen (zie "4. Functie en beschrijving").

13. Als het ankerpunt bedoeld is om een val van een operator te stoppen, moet de operator een valbeveiligingssysteem gebruiken in overeenstemming met NEN-EN 363 (persoonlijke beschermingsuitrusting tegen vallen). Dit valbeveiligingssysteem moet een valstopkracht van minder dan 6 kN garanderen. Als het ankerpunt uitsluitend bedoeld is om de beweging van de operator te beperken binnen zones zonder valrisico, kan de operator zich zekeren met een veiligheidslijn zonder schokabsorber in overeenstemming met NEN-EN 363. In dit geval wordt naar het ankerpunt verwezen als "gebiedsbegrenzend".

14. De installatie van een ankerpunt moet met passende middelen worden uitgevoerd onder veiligheidsomstandigheden die volledig de valrisico's van de installateur, ten gevolge locatie, beheersen.

15. De operator van het ankerpunt moet controleren en zorgdragen voor het voortdurend naleven van de veiligheidseisen en de regels en normen die van toepassing zijn op dit ankerpunt en de bijbehorende PBM. Hij/zij moet de compatibiliteit van de bijbehorende PBM onderling en met het ankerpunt waarborgen.

16. Voordat valbeveiligingsuitrusting volgens NEN-EN 363 wordt gebruikt, moet de operator controleren of alle onderdelen in goede staat verkeren: beveiligingssysteem, blokkeersysteem. Bij het opstellen is het van essentieel belang ervoor te zorgen dat er geen verslechtering van de veiligheidsfuncties optreedt.

Bij gebruik van een valbeveiligingssysteem is het van essentieel belang om de vrije (val)ruimte onder de operator op de werkplek vóór elk gebruik te controleren, zodat er bij een val geen risico is om op de grond te vallen of obstakels te raken tijdens de val.

18. Een NEN-EN 361 harnasgordel is het enige type lichaamsharnas dat mag worden gebruikt in een valbeveiligingssysteem.

19. Voor de veiligheid van de operator is het van essentieel belang dat het apparaat of ankerpunt correct is gepositioneerd en dat het werk zo wordt uitgevoerd dat het risico van vallen van hoogte tot een minimum wordt beperkt.

20. Als deze uitrusting buiten het oorspronkelijke land van bestemming wordt verkocht, dient de distributeur voor de veiligheid van de operator het volgende te verstrekken: een instructiehandleiding, instructies voor onderhoud, voor periodieke inspecties en reparaties, allemaal opgesteld in de taal van het land van gebruik.

21. Het 150 kg tracrod kan slechts samen met de tracrod-basis worden gebruikt. Alle andere samenstellingen zijn gevaarlijk en daarom verboden.

22. De maximale doorbuiging voor dit product onder belasting is 55 mm.



OPMERKING:

Neem contact op met Tractel® voor bijzondere toepassingen.

2. Definities en pictogrammen

2.1 Definities

« **Supervisor** »: Persoon of afdeling verantwoordelijk voor het beheer en de gebruiksveiligheid van het in deze handleiding beschreven product.

« **Installateur** » : Gekwalificeerde persoon die verantwoordelijk is voor het installeren van het product.

« **Monteur** »: Gekwalificeerde persoon die verantwoordelijk is voor de onderhoudswerkzaamheden die zijn beschreven en waarvoor toestemming is gegeven in deze handleiding, die deskundig is en vertrouwd is met het product.

« **Operator** »: Persoon die gebruik maakt van het product volgens de gebruiksnormen ervan.

« **PBM** »: Persoonlijke beschermingsmiddelen tegen vallen van hoogtes.

« **Connector** »: Verbindingsstuk tussen de onderdelen van een valbeveiligingssysteem. Deze voldoet aan de NEN-EN 362 norm

« **Harnasgordel** »: Lichaamsharnas dat is ontworpen voor valbeveiliging, dat bestaat uit banden en gespen. Deze omvat valstopbevestigingspunten gemarkeerd met A indien ze onafhankelijk gebruikt mogen worden, of met A/2 indien ze in combinatie met een ander A/2-bevestigingspunt gebruikt dienen te worden. Deze voldoet aan de NEN-EN 361 norm

« **Ankerpunt voor valbeveiliging** »: Een set elementen met een ankerpunt dat één of meer structurele bevestigingsmiddelen kan bevatten, dat bedoeld is om te worden gebruikt als onderdeel van een valbeveiligingssysteem.

« **Maximale werkbelasting** »: Maximaal gewicht van de operator, uitgerust met PBM, werkkleding, gereedschap en onderdelen die nodig zijn om de taak uit te voeren.

« **Valbeveiligingssysteem** »: Set bestaande uit de volgende artikelen:

- Harnasgordel.
- Valbeveiliging met automatische lijnspanner of schokdemper of meelopende valbeveiliging met vaste verankeringen of meelopende valbeveiliging met een flexibele verankeringen.
- Ankerpunt
- Verbindingsstuk.

« **Onderdeel (van een) valbeveiligingssysteem** »:

Algemene term die een van de volgende zaken aangeeft:

- Harnasgordel.
- Valbeveiliging met automatische lijnspanner of schokdemper of meelopende valbeveiliging met vaste verankeringen of meelopende valbeveiliging met een flexibele verankeringen.
- Ankerpunt
- Verbindingsstuk.

2.2 Pictogrammen



GEVAAR: Geplaatst aan het begin van een alinea, geeft instructies om persoonlijk letsel, waaronder dodelijke, ernstige of lichte verwondingen, en omgevings schade te voorkomen.



BELANGRIJK: Geplaatst aan het begin van een alinea, geeft instructies om defecten en schade aan uitrusting te voorkomen, die echter geen rechtstreeks gevaar inhouden voor het leven of de gezondheid van de operator of van andere personen en/of die waarschijnlijk geen omgevings schade veroorzaken.



OPMERKING: Geplaatst aan het begin van een alinea, geeft instructies over het waarborgen van de doeltreffendheid of het gebruiksgemak bij installatie, gebruik of onderhoudswerkzaamheden.

3. Werken met het product

Controle vóór gebruik (afbeelding 3):

Controleer voorafgaand aan elk gebruik visueel of het ankerpunt in goede conditie is, vrij van beschadigingen, afdrukken van schokken of vervorming. Gebruik het anders niet en waarschuw de supervisor.

• Controleer of de connector van het valbeveiligingssysteem overeenkomt met de diameter (afb. 4, ref. E) van de ankering (afb. 1, ref. 4) en dat de opening van de connector overeenkomt met het hangende onderdeel (afb. 3, ref. G) van het ankerpunt.

• Controleer of de 150 kg tracrod ankerstaaf in de tracrod ankerbasis is vergrendeld (afb. 3 ref. 5) en niet kan worden gedemonteerd zonder de ontgrendeling te gebruiken (afb. 1, ref. 2).



• "PBM": Het is van essentieel belang voor de veiligheid van de operator dat de connector goed wordt vergrendeld zodra deze aan het ankerpunt is gekoppeld. Controleer na installatie of

de connector(s) van het valbeveiligingssysteem of de systemen vrij lopen de mogelijke richting van de val van de operator zonder het risico van vastlopen of last te hebben van het lichaam van het ankerpunt (afb. 1, ref. 1) en op de tracrod ankerbasis 150 kg (afb. 3).

- Controleer de conditie van alle onderdelen van het bijbehorende valbeveiligingssysteem. Raadpleeg de specifieke instructies voor elk onderdeel.
- Controleer het volledige valbeveiligingssysteem.
- Controleer of de verankeringsvoorziening de afgelopen 12 maanden periodiek is geïnspecteerd. (Afb. 4, ref. 6.2).

4. Functie en beschrijving

Het tracrod ankerpunt is een origineel product dat in het kader van deze handleiding als persoonlijk ankerpunt voor valbeveiliging moet worden gebruikt. Het mag slechts worden gebruikt op een tracrod ankerbasis van 150 kg, die exclusief door Tractel wordt geleverd.

Een Tractel® verankeringsysteem voor valbeveiliging bestaat uit (afb. 1)

Lichaam (afb. 1, ref. 1)

- Ontgrendelactuator (afb. 1, ref. 2)
- Vergrendelinrichting (fig 1, ref. 3)
- Twee ankeringen (afb. 1, ref. 4), één operator 150 kg per ring
- Installatiestop (afb. 1, ref. 5)
- Een label met de datum van de volgende periodieke inspectie (afb 4, ref. 6.2).
- Deze installatie-, gebruiks- en onderhoudshandleiding.
- Waarschuwingsplaatje of label (afb. 4, ref. 6).

Aanbevelingen voor gebruik (afbeelding 1):

- Het Tractel® verankeringsysteem voor valbeveiliging mag slechts worden gebruikt in overeenstemming met de installatiespecificaties van de aanbevolen connector van het valbeveiligingssysteem (afbeelding 5)

- Na aansluiting van de connector, op het bevestigingspunt van het harnas van de gebruiker, mag deze een maximale horizontale afstand van 0,9 m hebben ten opzichte van de verticaal van het ankerpunt (afb. 1 a1)

De maximale werkbelasting van het Tractel® verankeringsysteem voor valbeveiliging is 150 kg per operator. Het systeem kan door twee operators worden gebruikt (zie 'Technische specificaties'). Het is essentieel om vóór gebruik te controleren of alle onderdelen van het valbeveiligingssysteem voldoen aan deze belastingslimiet door de betreffende instructies te raadplegen. Als dit niet het geval is, is de maximale belasting die van het element van het valbeveiligingssysteem met de laagste maximale werkbelasting.

- De tracrod 150 kg ankerstaaf mag uitsluitend met de tracrod 150 kg ankerbasis worden gebruikt. Deze uitrusting mag slechts worden gebruikt om mensen te beschermen tegen het vallen van hoogte.

-  "WAARSCHUWING": In geen geval mag de Tractel® tracrod ankerbasis tegelijkertijd worden gebruikt als verankeringsvoorziening voor valbeveiliging en als steun voor de Tractel® ankerstaaf.

-  "GEVAAR": Elke andere combinatie van gebruik is gevaarlijk en verboden.

5. Installatie

5.1 Controles voorafgaand aan installatie

-  Voorafgaand aan elke installatie moet de installateur deze handleiding in bezit hebben en ervoor zorgen dat de tracrod 150 kg ankerbasis is geïnstalleerd volgens de instructies in deze handleiding.. Elke andere combinatie van de 150 kg tracrod ankerstaaf, anders dan met de 150 kg tracrod ankerbasis, is verboden.

Controleer met name voorafgaand aan elke installatie of:

de verankeringsvoorziening voor valbeveiliging zich boven de verplaatsingszone van de operator bevindt.

de installateur over de noodzakelijke gereed-

schappen beschikt om de Tractel® verankeringsvoorziening te installeren, met name:

- een pijpsleutel 19 mm
- een momentsleutel met dop van 19 mm
- een set moersleutels 10 tot 24 mm.

Het gereedschap dat nodig is voor bevestiging op beton of staalconstructies wordt gespecificeerd in de installatie-instructies van de fabrikant voor de bevestiging (pluggen, bouten, enz.).

de markering op de verankeringsvoorziening aanwezig en leesbaar is.

op geen van de onderdelen van het Tractel® verankeringsysteem voor valbeveiliging belangrijke vervormingen en/of corrosie zichtbaar zijn.

het gebied een toegangspunt heeft waarmee de operator zich veilig aan het ankerpunt kan vastkoppelen.

Het vergrendelingssysteem van de tracrod 150 kg ankerstaaf werkt (afb. 1, ref. 2 en 3).

5.2. Installatie

De volgende installatieprocedure verwijst naar afbeelding 3.

 "GEVAAR": De bevestigingsmiddelen van het anker moeten verticaal worden geïnstalleerd op $\pm 1^\circ$.

 "WAARSCHUWING": De bevestigingsbouten van een tracrod 150 kg ankerbasis mogen niet meer dan 33 mm uitsteken, raadpleeg bij twijfel de gebruikshandleiding van de tracrod 150 kg ankerbasis.

 "GEVAAR": De treksterkte van elk bevestigingsmiddel moet minimaal 1 150 daN zijn bij 12 mm diameter

 "GEVAAR": Alle schroeven, moeren en M12-bevestigingsbouten moeten worden vastgedraaid met een aanhaalkoppel van 3+/- 0,5 daN.m.

• Installatieprocedure:

a) Houd de tracrod 150 kg ankerstaaf vast met de zijde van de ontgrendelactuator naar de installateur gericht (fig 1, ref. 2).

 **BELANGRIJK:** De installateur moet ervoor zorgen dat bij het werk het mangat zich nooit tussen hem/haarzelf en de ankerbasis bevindt bij het installeren van de tracrod 150 kg ankerstaaf.

b) Plaats de tracrod 150 kg ankerstaaf boven de tracrod 150 kg ankerbasis (afb. 2).

c) Steek de tracrod 150 kg ankerstaaf in de tracrod 150 kg ankerbasis totdat de aanslag wordt bereikt (afb. 3, ref. 5)

Installatie voltooid

 **BELANGRIJK:** De periode tussen de datum van de eerste periodieke inspectie en de datum van eerste inbedrijfstelling mag maximaal 12 maanden zijn.

 **BELANGRIJK:** Elke oriëntatie van de Tractel® verankeringsvoorziening anders dan de aanbevolen oriëntatie is verboden.

5.3 Verwijdering

a) Zorg dat u zich aan de kant van de ontgrendelactuator van de tracrod 150 kg ankerstaaf bevindt.

b) Trek de ontgrendelactuator naar buiten en houd deze vast.

c) Terwijl u de mechanisme vasthoudt, verwijdert u de tracrod 150 kg ankerstaaf van de tracrod 150 kg ankerbasis. (Afb. 3)

Demontage voltooid

6. Verboden gebruik

Het is strikt verboden:

- deze uitrusting te installeren of te gebruiken zonder hiervoor toestemming te hebben, zonder opgeleid en bevoegd te zijn, of als dat niet het geval is, zonder toezicht van een deskundig, opgeleid en bevoegd persoon,
- deze uitrusting te gebruiken als de markering niet leesbaar is.

- deze uitrusting te installeren of te gebruiken zonder eerst de voorafgaande controles te hebben uitgevoerd.
- deze Tractel® uitrusting te gebruiken als deze in de afgelopen 12 maanden geen periodieke inspectie heeft ondergaan door een monteur die het verdere gebruik ervan schriftelijk heeft goedgekeurd,
- deze uitrusting aan te sluiten op een ankerpunt dat de afgelopen 12 maanden niet periodiek is geïnspecteerd door een monteur die het verdere gebruik ervan schriftelijk heeft goedgekeurd,
- een Tractel® verankeringsvoorziening voor valbeveiliging voor enige andere toepassing te gebruiken dan is beschreven in deze handleiding.
- Een valbeveiligingssysteem op een andere manier of op een volledig andere plaats aan de Tractel® verankeringsvoorziening aan te sluiten dan op de ankering.
- deze Tractel® uitrusting te gebruiken anders dan is aangegeven in hoofdstuk "12. Levensduur".
- deze uitrusting te gebruiken als valbeveiliging voor meer dan 2 personen.
- deze uitrusting te laten gebruiken door een operator wiens gewicht, inclusief uitrusting en gereedschap, meer dan 150 kg bedraagt.
- deze uitrusting te gebruiken met een maximumlast tussen 100 kg en 150 kg (totale gewicht van de operator, zijn uitrusting en zijn gereedschap) indien een element van het valbeveiligingssysteem een lagere maximale gebruikslast heeft,
- een Tractel® verankeringsvoorziening voor valbeveiliging te gebruiken als een operator ermee is gevallen.
- een Tractel® verankeringsvoorziening voor valbeveiliging te gebruiken als ankerpunt voor een apparaat om lasten te hijsen.
- deze uitrusting te gebruiken in een bijzonder corrosieve of explosieve atmosfeer,
- een Tractel® verankeringsvoorziening voor valbeveiliging voor enige andere toepassing te gebruiken dan is beschreven in deze handleiding.
- deze Tractel® uitrusting te gebruiken als u niet in een goede fysieke conditie bent,
- deze Tractel® uitrusting te gebruiken als u zwanger bent,
- deze Tractel® uitrusting te gebruiken als de veiligheidsfuncties van één van de artikelen

aangetast is door de veiligheidsfunctie van een ander artikel of hierop inwerkt,

- deze Tractel® uitrusting te gebruiken om een last vast te zetten,
- een valbeveiligingssysteem met een maximale dynamische belasting hoger dan 6 kN of vermoedelijk hoger dan 6 kN, vast te zetten op een Tractel® verankeringsysteem voor valbeveiliging.
- reparatie- of onderhoudswerkzaamheden te verrichten aan deze uitrusting zonder specifieke training en schriftelijke toestemming van Tractel®.
- een Tractel® verankeringsvoorziening voor valbeveiliging te installeren op een constructie waarvan de mechanische breeksterkte lager is dan 13 kN of wordt verondersteld lager te zijn dan 13 kN.
- een Tractel® verankeringsvoorziening voor valbeveiliging voor enige andere toepassing te gebruiken dan is beschreven in deze handleiding.
- een Tractel® verankeringsvoorziening voor valbeveiliging buiten het temperatuurbereik van -35°C tot +60°C te gebruiken.
- een Tractel® verankeringsvoorziening voor valbeveiliging te gebruiken als de ruimte onder het verankeringsysteem niet compatibel is met het anker van het te gebruiken valbeveiligingssysteem of als er een obstakel is in de valweg.
- een Tractel® verankeringsysteem voor valbeveiliging te gebruiken als er niet vooraf een reddingsplan is opgesteld voor het geval de operator valt.
- een Tractel® ankerpunt voor valbeveiliging te installeren onder de verplaatsingszone van de operator.
- een Tractel® verankeringsvoorziening voor valbeveiliging te installeren met behulp van bevestigingsmiddelen waarvan de sterkte, diameter, aantal of aanhaalmomenten niet voldoen aan de specificaties in deze handleiding.
- enige andere uitrusting te koppelen aan deze voorziening dan een valbeveiligingssysteem.
- twee connectors te koppelen aan hetzelfde ankerpunt (afb. 2)



De tracrod 150 kg ankerstaaf mag uitsluitend met de tracrod 150 kg ankerbasis worden gebruikt. Alle andere samenstellingen zijn gevaarlijk en daarom verboden.

7. Bijbehorende uitrusting

Valbeveiligingssysteem (NEN-EN 363):

- Verankeringsvoorziening (NEN-EN 795).
- Eindconnector (NEN-EN 362).
- Valstopapparaat (NEN-EN 360).
- Connector (NEN-EN 362).
- Harnasgordel (NEN-EN 361).

8. Onderhoud en opslag

Als de Tractel® verankerung vuil is, moet deze worden gewassen in helder, koud water met een mild schoonmaakmiddel, indien nodig met een synthetische borstel.

Bescherm de uitrusting tijdens transport en opslag tegen elk risico van schade (scherpe randen, directe warmtebron, chemicaliën, UV, enz.).

9. Conformiteit van de uitrusting

TRACTEL SAS RD 619 - Saint-Hilaire- sous-Romilly - F-10102 Romilly-sur-Seine Frankrijk verklaart hierbij dat de veiligheidsuitrusting die in deze handleiding wordt beschreven,

- overeenkomt met de PBM, met een certificaat op grond van EG-typeonderzoek, uitgegeven door APAVE SUDEUROPE SAS – CS 60193 – 13322 Marseille – Frankrijk onder nummer 0082, en getest volgens norm NEN-EN 795-A:2012 voor 1 operator en TS 16415:2013 voor 2 operators.

10. Markering

De markering van de Tractel® ankerpunten voor valbeveiliging omvatten:

- a. de handelsnaam: TRACTEL®,
 - b. de beschrijving van het product,
 - c. de referentienorm gevolgd door het jaar van toepassing,
 - d. deze uitrustingsreferentie.
- f. jaar en maand van productie.
g. het volgende serienummer of datum op

de behuizing,

- h. een pictogram dat aangeeft dat de handleiding vóór gebruik moet worden gelezen,
- w. maximale gebruikslast,
- o. minimale bestendigheid tegen defecten van de verankeringsvoorziening,

11. Periodieke inspectie en reparatie

Een jaarlijkse periodieke inspectie wordt sterk aanbevolen door Tractel®, aangezien de verantwoordelijkheid voor deze jaarlijkse inspectie onder de verantwoordelijkheid van de gebruiker valt,

maar afhankelijk van de gebruiksfrequentie, de omgevingsomstandigheden en de regelgeving van het bedrijf of van het land waarin het gebruikt wordt, kan het zijn dat er vaker periodieke inspecties uitgevoerd moeten worden

Periodieke inspecties moeten worden uitgevoerd door een bevoegde en deskundige monteur en in overeenstemming met de inspectieprocedures van de fabrikant zoals uiteengezet in het document "Tractel® Instructies voor inspectie van PBM".

De controle van de leesbaarheid van de productmarkeringen moet een integraal onderdeel van de periodieke inspectie vormen.

Aan het einde van de periodieke inspectie moet het weer in gebruik nemen schriftelijk worden gemeld door de bevoegde en deskundige monteur die de periodieke inspectie heeft uitgevoerd. Het weer in gebruik nemen moet worden geregistreerd op het inspectieblad in het midden van deze handleiding. Dit inspectierapport moet gedurende de gehele levenscyclus van het product worden bewaard, tot het wordt gerecycled.

Na het stoppen van een val, moet dit product worden onderworpen aan een periodieke inspectie zoals beschreven in dit onderdeel, en alle textielcomponenten van het product moeten worden vervangen, zelfs als ze geen zichtbare verslechtering vertonen.

12. Levensduur

Tractel® PBM van textiel zoals het harnas, lijnen, touwen en schokdempers, de mechanische

PBM van Tractel® zoals de valbeveiliging stop-cable™ en stopfor™, de valbeveiliging met automatische lijnspanner zoals de blocfor™, en de levenslijnen van Tractel® kunnen onder voorbehoud worden gebruikt vanaf de productiedatum op voorwaarde dat zij worden onderworpen aan:

- normaal gebruik met in achtname van de gebruiksinstructies uit deze handleiding,
- een periodieke inspectie. Deze moet tenminste 1 keer per jaar door een bevoegde en bekwaame monteur worden uitgevoerd. Na deze periodieke inspectie moet schriftelijk worden bevestigd dat de PBM geschikt is om weer in gebruik te worden genomen,
- strikte naleving van de opslag- en transportvoorwaarden die in deze handleiding staan beschreven.
- Over het algemeen, en afhankelijk van de toepassing van de hierboven vermelde gebruiksvoorwaarden, kan de levensduur meer dan 10 jaar bedragen.

13. Uit bedrijf nemen

Bij het afvoeren van het product moeten alle componenten worden gerecycled door ze eerst te sorteren in metalen en synthetische materialen. Deze materialen moeten door gespecialiseerde instanties worden gerecycled. Tijdens het afvoeren moet het demonteren en scheiden van de onderdelen worden gedaan door een goed opgeleide persoon.

Naam en adres van de fabrikant:
Tractel SAS - RD 619 - BP 38
Saint Hilaire sous Romilly
10102 Romilly sur Seine

Specifiche tecniche

Modello	tracrod
M (g)	5300
MT (l)	AA
A (mm)	1773
B (mm)	176
C (mm)	78
D (mm)	-
E (mm)	29.4
G (mm)	14
N (l)	2
R (kN)	13
F (l)	-
p (l)	2
w (kg)	150
Leggenda	
M (g)	Massa dell'attrezzatura
MT (l)	Materiale
SS	Acciaio inossidabile
R (kN)	Carico di rottura minimo
N (l)	Numero dei punti di fissaggio
p (l)	Numero di operatori che possono utilizzare l'attrezzatura contemporaneamente
w (kg)	Limite di carico di lavoro (Working load limit, WLL)

1. Avvertenza generale

1. Prima di utilizzare un sistema di ancoraggio anti-caduta e per garantire un uso sicuro ed efficiente di questa attrezzatura, è essenziale che l'operatore sia stato adeguatamente istruito riguardo all'uso di questa attrezzatura e che abbia letto e compreso le informazioni indicate nel manuale fornito da TRACTEL SAS. Questo manuale dovrebbe essere sempre a disposizione di tutti gli operatori. Su richiesta possono essere fornite copie aggiuntive.
2. Prima dell'uso, è essenziale che gli operatori siano stati istruiti riguardo all'uso di questo dispositivo di sicurezza. Controllare lo stato delle attrezzature associate e assicurarsi che l'altezza libera sia sufficiente.

3. Questa attrezzatura può essere utilizzata solo da uno o due operatori qualificati e competenti o da uno o due operatori sotto il controllo di un supervisore.

4. Se un dispositivo di ancoraggio anti-caduta non è in buone condizioni o è stato utilizzato per arrestare una caduta, tutte le attrezzature dovranno essere controllate da TRACTEL SAS o da un tecnico autorizzato e competente, che dovrà rilasciare un'autorizzazione scritta che attesti la possibilità di riutilizzare il sistema. Prima di ogni utilizzo si consiglia di effettuare un'ispezione visiva.

5. Qualsiasi modifica o aggiunta apportata all'attrezzatura non può essere effettuata senza la previa autorizzazione scritta di TRACTEL SAS. L'attrezzatura deve essere trasportata e conservata nella sua confezione originale.

6. Qualsiasi dispositivo di ancoraggio anti-caduta che non sia stato sottoposto a ispezione periodica negli ultimi dodici mesi o che abbia arrestato una caduta non deve essere utilizzato. Esso potrà essere riutilizzato solo dopo una nuova ispezione periodica effettuata da un tecnico autorizzato e competente, che dovrà rilasciare un'autorizzazione scritta che attesti la possibilità di utilizzare l'attrezzatura. Nel caso in cui questi test e autorizzazioni non vengano eseguiti, il sistema di arresto caduta dovrà essere distrutto.

7. Il limite di carico di lavoro è di 150 kg per ogni operatore che usa un ancoraggio anti-caduta Tractel®.

8. Al fine di fornire protezione all'operatore per un peso massimo di 150 kg (che comprende operatore + attrezzatura + strumenti), ogni componente del sistema di arresto caduta deve essere certificato secondo lo standard di 150 kg. L'elemento più debole nella catena determina sempre il carico di lavoro massimo dell'intero sistema.

9. Questa attrezzatura è adatta per l'uso all'aperto e per un intervallo di temperatura che va dai -35° C ai +60° C. Evitare il contatto con spigoli vivi, superfici abrasive e prodotti chimici.

10. Se si deve affidare questa attrezzatura a personale dipendente o assimilato, è necessario attenersi alla normativa sul lavoro in vigore.

11. L'operatore deve essere in buone condizioni fisiche e psicologiche durante l'utilizzo di questa attrezzatura. In caso di dubbio, consultare il proprio medico o il medico del lavoro. È vietato l'uso dell'attrezzatura da parte di donne in gravidanza.

12. L'attrezzatura non deve essere utilizzata oltre i suoi limiti o in situazioni diverse da quelle per cui è stata progettata: vedere "4. Funzioni e descrizione".

13. Se il dispositivo di ancoraggio viene utilizzato con lo scopo di impedire la caduta di un operatore, quest'ultimo deve utilizzare un sistema di arresto caduta secondo quanto previsto dalla direttiva EN 363. Questo sistema deve garantire una forza di arresto caduta inferiore a 6 kN. Se il dispositivo di ancoraggio viene utilizzato esclusivamente con lo scopo di limitare i movimenti e impedire che l'operatore si sposti oltre l'area sicura, quest'ultimo può legarsi ad esso utilizzando una corda, senza la necessità di impiegare un sistema di arresto caduta secondo quanto previsto dalla normativa EN 363. In tal caso, il dispositivo di ancoraggio verrà definito "di accesso limitato".

14. L'installazione di un dispositivo di ancoraggio deve essere effettuata, con mezzi appropriati, in condizioni di sicurezza che tengono sotto completo controllo il rischio di caduta in cui incorre l'installatore mentre esegue la configurazione del sito.

15. L'operatore che utilizza il dispositivo di ancoraggio deve verificare e garantire la costante conformità di questo, nonché la conformità dei DPI ad esso associati, con i requisiti di sicurezza e le norme e gli standard applicabili in questo campo. Deve garantire la compatibilità reciproca dei DPI associati e la loro compatibilità con il dispositivo di ancoraggio.

16. Prima dell'utilizzo di un dispositivo anti-caduta conforme alla normativa EN 363, l'operatore deve accertarsi che ciascuno dei componenti sia in buone condizioni di funzionamento, come il sistema di sicurezza e il sistema di bloccaggio. Durante l'installazione è essenziale assicurarsi che non si verifichi alcun deterioramento delle funzioni di sicurezza.

Quando si utilizza un sistema di arresto caduta, è essenziale prima controllare sempre lo spazio libero sotto l'operatore sul posto di lavoro, in modo che in caso di caduta non vi siano rischi di collisione con il terreno o con altri ostacoli lungo il percorso di caduta.

18. Un'imbracatura anti-caduta conforme alla normativa EN 361 è l'unico dispositivo di presa del corpo che sia consentito utilizzare in un sistema di arresto caduta.

19. È essenziale, per la sicurezza dell'operatore, che il dispositivo oppure che il punto di ancoraggio siano correttamente posizionati e che il lavoro sia effettuato in modo da ridurre al minimo il rischio di cadute dall'alto.

20. Per la sicurezza dell'operatore, se il prodotto viene rivenduto al di fuori del primo paese di destinazione, il distributore dovrà fornire: il manuale d'uso e le istruzioni per la manutenzione, per i controlli periodici e le riparazioni, entrambi redatti nella lingua del paese di utilizzo del prodotto.

21. Il tracrod da 150 kg può essere utilizzato solo con il tracrod di base. Qualsiasi altra associazione è pericolosa e di conseguenza vietata.

22. La massima deflessione sotto carico per questo prodotto è di 55 mm.



Per qualsiasi applicazione particolare, non esitate a contattare Tractel®.

2. Definizioni e pittogrammi

2.1 Definizioni

"Supervisore": Persona oppure servizio responsabile della gestione e della sicurezza d'utilizzazione del prodotto descritto nel manuale.

"Installatore": Persona qualificata incaricata dell'installazione del prodotto.

"Tecnico": Persona qualificata, incaricata delle operazioni di manutenzione descritte e permesse dal manuale, e che è competente e che conosce bene il prodotto.

"Operatore": Persona che opera nell'utilizzazione del prodotto, conformemente alla destinazione d'uso dello stesso.

"DPI": Dispositivo di protezione individuale contro le cadute dall'alto.

"Connettore": Elemento di collegamento fra i componenti di un sistema di arresto caduta. È conforme alla normativa EN 362.

"Imbracatura anti-caduta": Imbracatura progettata per arrestare le cadute. È composta da cinturini e fibbie. È dotata di punti di aggancio anti-caduta contrassegnati con una A se possono essere utilizzati da soli o con A/2 se devono essere utilizzati in combinazione con un altro punto A/2. È conforme alla normativa EN 361.

"Dispositivo di ancoraggio anti-caduta": Si tratta di un insieme di elementi, fra cui un punto di ancoraggio che può includere uno o più elementi di fissaggio strutturali, che va utilizzato come parte di un sistema di arresto caduta.

"Carico di lavoro massimo": Peso massimo dell'operatore, equipaggiato con i suoi DPI, i suoi abiti da lavoro, i suoi strumenti e tutti gli elementi di cui ha bisogno per il suo lavoro.

"Sistema di arresto caduta": Si tratta di un insieme di attrezzature composto dai seguenti elementi:

- Imbracatura anti-caduta.
- Dispositivo anti-caduta a richiamo automatico oppure assorbitore d'energia oppure dispositivo mobile di prevenzione cadute su linea di ancoraggio rigida oppure dispositivo mobile di prevenzione cadute su linea di ancoraggio flessibile.
- Punto di ancoraggio
- Elemento di collegamento.

"Componente del sistema di arresto caduta": Termine generico che definisce uno dei seguenti elementi:

- Imbracatura anti-caduta.
- Dispositivo anti-caduta a richiamo automatico oppure assorbitore d'energia oppure dispositivo mobile di prevenzione cadute su linea di ancoraggio rigida oppure dispositivo mobile di prevenzione cadute su linea di ancoraggio flessibile.
- Punto di ancoraggio
- Elemento di collegamento.

2.2. Pittogrammi



PERICOLO: Posto all'inizio del paragrafo, indica delle istruzioni destinate ad evitare danni alle persone, in particolar modo ferite mortali, gravi o leggere, ed anche danni all'ambiente.



IMPORTANTE: Posto all'inizio del paragrafo, indica delle istruzioni destinate ad evitare un mancato funzionamento oppure danni all'attrezzatura, che comunque non mettono direttamente in pericolo la vita oppure la salute dell'operatore o la vita di altre persone, e/o che non causano danni all'ambiente.



NOTA: Posto all'inizio del paragrafo, indica delle istruzioni destinate ad assicurare l'efficacia oppure la comodità di un'installazione, di un'utilizzazione oppure di un'operazione di manutenzione.

3. Funzionamento

Controllo pre-utilizzo (Figura 3):

Prima di ogni utilizzo, controllare visivamente che il dispositivo di ancoraggio sia in buone condizioni, cioè che non presenti segni, ammaccature o deformazioni. Nel caso in cui il dispositivo risulti danneggiato, non utilizzarlo e avvisare il supervisore.

Verificare che il connettore del sistema di arresto caduta sia compatibile con il diametro (fig. 4, rif. E) dell'anello di ancoraggio (fig. 1, rif. 4) e che l'apertura del connettore sia compatibile con la sezione sospesa (fig. 3, rif. G) del punto di ancoraggio.

- Verificare che l'asta di ancoraggio tracrod da 150 kg risulti bloccata nella base di ancoraggio tracrod (fig. 3 rif. 5) e che non possa essere rimossa se non con l'azionatore di sblocco (fig. 1, rif. 2).



• **"DPI":** È essenziale, per la sicurezza dell'operatore, che il connettore venga correttamente bloccato non appena viene collegato al dispositivo di ancoraggio. Dopo l'installazione, verificare che il connettore o i connettori del sistema o dei sistemi di arresto caduta si possano allineare liberamente verso la possibile direzione di caduta dell'operatore senza rischio di inceppamenti e senza interferenze con il corpo macchina del dispositivo di ancoraggio (fig. 1, rif. 1) e sulla base di ancoraggio tracrod 150Kg (fig. 3).

• - Controllare lo stato di tutti i componenti del sistema di arresto caduta associato. Fare riferimento alle istruzioni specifiche per ciascun componente.

- Controllare il sistema di arresto caduta nella sua interezza.

- Verificare che il dispositivo di ancoraggio sia stato oggetto di ispezione periodica negli ultimi 12 mesi. (Fig. 4, rif. 6.2).

4. Funzioni e descrizione

Il punto costituito dall'asta di ancoraggio tracrod è un componente originale dell'attrezzatura che, ai fini del presente manuale, deve essere utilizzato come punto di ancoraggio anti-caduta personale. Va utilizzato solo in combinazione con una base di ancoraggio tracrod da 150 kg, fornita esclusivamente da Tractel.

Un sistema di ancoraggio anti-caduta Tractel® è costituito da (fig. 1)

Un corpo macchina (fig. 1, rif. 1)

- Azionatore di sblocco (fig. 1, rif. 2)

- Dispositivo di bloccaggio (fig. 1, rif. 3)

- Due anelli di ancoraggio (fig. 1, rif. 4), un operatore da max 150 kg per anello

- Dispositivo di arresto installazione (fig. 1, rif. 5)

Un'etichetta che indica la data in cui va effettuata la prossima revisione periodica (Fig. 4, rif. 6.2).

- Il presente manuale d'uso e manutenzione.

- Una targhetta o un'etichetta di avvertenza (Fig. 4, rif. 6).

Raccomandazioni d'uso (Figura 1):

• Il sistema di ancoraggio anti-caduta Tractel® deve essere utilizzato solo seguendo le indicazioni di installazione del connettore del sistema di arresto caduta raccomandato (Figura 5)

- una volta collegato al punto di ancoraggio dell'imbracatura, il connettore deve trovarsi ad una distanza massima di 0,9 m rispetto alla linea verticale materializzata dall'ancoraggio (Fig 1 a1)

- Il carico di lavoro massimo del sistema di ancoraggio anti-caduta Tractel® è di 150 kg per operatore. Il dispositivo può essere utilizzato da due operatori (§ Specifiche tecniche). È indispensabile assicurarsi, prima dell'uso, che tutti i componenti del sistema di arresto caduta siano compatibili con

questo valore di carico massimo, facendo riferimento alle rispettive istruzioni. In caso contrario, il carico massimo dell'intero sistema di arresto caduta sarà quello dell'elemento del sistema con il carico di lavoro massimo più basso.

- L'asta di ancoraggio tracrod da 150 kg deve essere utilizzata solo in combinazione con la base di ancoraggio tracrod da 150 kg. Questa attrezzatura deve essere utilizzata esclusivamente al fine di proteggere le persone dal rischio di caduta dall'alto.

•  "ATTENZIONE": In nessun caso il dispositivo di ancoraggio anti-caduta Tractel® tracrod di base può essere utilizzato contemporaneamente come punto di ancoraggio anti-caduta e come supporto per l'asta di ancoraggio Tractel®.

•  "PERICOLO": Qualsiasi altra combinazione di utilizzo è pericolosa e pertanto vietata.

5. Installazione

5.1 Controlli pre-installazione

•  Prima di effettuare qualsiasi operazione di installazione, l'installatore deve disporre del presente manuale e assicurarsi che la base di ancoraggio tracrod da 150 kg venga installata secondo le raccomandazioni contenute nel presente manuale d'uso. È vietato usare l'asta tracrod da 150 kg in combinazione con qualsiasi componente diverso dalla base di ancoraggio tracrod da 150 kg.

In particolare, prima di effettuare qualsiasi operazione di installazione, verificare:

Che il dispositivo di ancoraggio anti-caduta si trovi al di sopra del piano su cui l'operatore si muove.

Che l'installatore disponga degli strumenti necessari per installare il dispositivo di ancoraggio Tractel®, in particolare:

- Una chiave serratubi da 19mm
- Una chiave torsiometrica dotata di una presa da 19 mm
- Un set di chiavi piatte con dimensioni variabili dalla 10 alla 24.

Gli strumenti necessari per il fissaggio su strutture in cemento o acciaio sono specificati nelle istruzioni di installazione per il fissaggio fornite dal produttore (spine, bulloni, ecc.).

Che la marcatura del dispositivo di ancoraggio sia presente e leggibile.

Che tutti i componenti del sistema di ancoraggio anti-caduta Tractel® non presentino deformazioni e/o segni di corrosione significativi.

Che l'area abbia un punto di accesso che consenta all'operatore di legarsi in sicurezza al dispositivo di ancoraggio.

Che il sistema di bloccaggio dell'asta di ancoraggio tracrod da 150Kg funzioni (Fig. 1, rif. 2 e 3).

5.2. Installazione

La seguente procedura di installazione fa riferimento alla Figura 3.



"PERICOLO": I dispositivi di fissaggio del dispositivo di ancoraggio devono essere installati verticalmente a $\pm 1^\circ$.



"ATTENZIONE": I perni di fissaggio della base di ancoraggio tracrod da 150 kg non devono sporgere per più di 33 mm. In caso di dubbio, consultare il manuale d'uso della base di ancoraggio tracrod da 150 kg.



"PERICOLO": La resistenza alla trazione di ciascun elemento di fissaggio deve essere di almeno 1 150 daN, con un diametro di 12 mm



"PERICOLO": Tutte le viti, il dado e il bulone di fissaggio M12 devono essere stretti con una coppia di serraggio di 3 +/- 0,5 daN.m.

• Procedura di installazione:

a) Tenere l'asta di ancoraggio tracrod da 150 kg con il lato dell'azionatore di sblocco rivolto verso l'installatore (fig. 1, rif. 2).



"IMPORTANTE": Durante la procedura di installazione dell'asta di ancoraggio tracrod da 150 kg l'installatore deve posizionarsi in modo tale che il pozzetto non si trovi mai fra lui e la base di ancoraggio.

b) Posizionare l'asta di ancoraggio tracrod da 150 kg sopra la base di ancoraggio tracrod da 150 kg (fig. 2).

c) Inserire l'asta di ancoraggio tracrod da 150 kg

nella base di ancoraggio tracrod da 150 kg fino a che non si arresta (fig. 3, rif. 5)

Installazione completata



IMPORTANTE: Il periodo compreso tra la data della prima revisione periodica e la data della prima messa in servizio non deve superare i 12 mesi.



IMPORTANTE: Qualsiasi orientamento del dispositivo di ancoraggio Tractel® diverso da quelli consigliati è proibito.

5.3 Rimozione

a) Posizionarsi sul lato dell'azionatore di sblocco dell'asta di ancoraggio tracrod da 150 kg.

b) Tirare e tenere tirato l'azionatore di sblocco.

c) Con l'azionatore tirato, rimuovere l'asta di ancoraggio tracrod da 150 kg dalla base di ancoraggio tracrod da 150 kg. (Fig. 3)

Rimozione completata

6. Uso non consentito

È assolutamente vietato:

- installare o utilizzare questa attrezzatura senza essere stati adeguatamente autorizzati, formati e riconosciuti competenti, o, in mancanza di queste condizioni, senza operare sotto la supervisione di una persona autorizzata, formata e riconosciuta competente,
- utilizzare questo dispositivo se la sua marcatura non è leggibile,
- installare o utilizzare questo dispositivo nel caso in cui non sia stato oggetto di verifiche preventive,
- utilizzare questa attrezzatura Tractel® nel caso in cui non sia stato oggetto di una revisione periodica, negli ultimi 12 mesi, da parte di un tecnico che abbia autorizzato il riutilizzo per iscritto,
- collegare questa attrezzatura a un punto di ancoraggio che non è stato oggetto di un'ispezione periodica, negli ultimi 12 mesi, da parte di un tecnico che ne abbia autorizzato il riutilizzo per iscritto,
- utilizzare un dispositivo di ancoraggio anti-caduta Tractel® per qualsiasi uso diverso da quello descritto nel presente manuale,

- fissare il sistema di arresto caduta al sistema di ancoraggio anti-caduta Tractel® attraverso un mezzo completamente diverso e in una posizione completamente diversa rispetto all'anello di ancoraggio,
- utilizzare questa attrezzatura Tractel® in modo non conforme alle informazioni specificate nella sezione "12. Durata",
- utilizzare questa attrezzatura come dispositivo di ancoraggio per più di 2 persone,
- utilizzare questa attrezzatura nel caso in cui l'operatore abbia un peso, comprensivo del suo equipaggiamento e dei suoi strumenti, superiore ai 150 kg,
- utilizzare questo dispositivo con un carico compreso fra 100 kg e 150 kg (peso totale dell'utilizzatore, del suo equipaggiamento e dei suoi strumenti) se uno degli elementi del sistema di arresto caduta ha un carico massimo di utilizzo più basso,
- utilizzare un dispositivo di ancoraggio anti-caduta Tractel® se ha subito una caduta durante il trasporto da parte di un operatore,
- utilizzare un dispositivo di ancoraggio anti-caduta Tractel® come dispositivo di ancoraggio per un dispositivo di sollevamento di un carico di materiale,
- utilizzare questo dispositivo in un'atmosfera fortemente corrosiva o esplosiva,
- utilizzare un dispositivo di ancoraggio anti-caduta Tractel® per qualsiasi uso diverso da quello descritto nel presente manuale,
- utilizzare questo dispositivo Tractel® se non si è in piena forma fisica,
- utilizzare questo dispositivo Tractel® in gravidanza,
- utilizzare questo dispositivo Tractel® se la funzione di sicurezza di uno degli articoli associati è compromessa dalla funzione di sicurezza di un altro componente o interferisce con quest'ultima,
- utilizzare questo dispositivo Tractel® per mettere in sicurezza un carico di materiale,
- ancorare un sistema di arresto caduta con un carico dinamico massimo superiore a 6 kN o presumibilmente superiore a 6 kN a un sistema di ancoraggio anti-caduta Tractel®,
- eseguire operazioni di riparazione o manutenzione su questo dispositivo senza essere stati formati e abilitati, per iscritto, da Tractel®,
- installare un dispositivo di ancoraggio anti-caduta Tractel® su una struttura la cui resistenza meccanica alla rottura è inferiore a 13 kN o presumibilmente inferiore a 13 kN,

- utilizzare un dispositivo di ancoraggio anti-caduta Tractel® per qualsiasi uso diverso da quello descritto nel presente manuale,
- utilizzare un dispositivo di ancoraggio anti-caduta Tractel® in un ambiente la cui temperatura sia inferiore o superiore all'intervallo che va dai -35° C ai +60° C,
- utilizzare un sistema di ancoraggio anti-caduta Tractel® se lo spazio al di sotto del sistema di ancoraggio è incompatibile con l'ancoraggio del sistema anti-caduta previsto o se lungo il percorso di caduta si trova un ostacolo,
- utilizzare un sistema di ancoraggio anti-caduta Tractel® se non è stato precedentemente predisposto un piano di salvataggio in caso di caduta dell'operatore,
- installare un ancoraggio anti-caduta Tractel® al di sotto del piano su cui l'operatore si muove,
- installare un dispositivo di ancoraggio anti-caduta Tractel® utilizzando dei dispositivi di fissaggio la cui resistenza, il cui diametro, il cui numero o la cui coppia di serraggio non siano conformi alle specifiche riportate nel presente manuale,
- legarsi a questa attrezzatura attraverso un mezzo diverso da un sistema di arresto caduta,
- collegare due connettori allo stesso punto di ancoraggio (fig. 2)



L'asta di ancoraggio tracrod da 150 kg deve essere utilizzata solo in combinazione con la base di ancoraggio tracrod da 150 kg. Qualsiasi altra associazione è pericolosa e di conseguenza vietata.

7. Attrezzature associate

Sistema di arresto caduta (EN 363):

- Un dispositivo di ancoraggio (EN 795).
- Un connettore terminale (EN 362).
- Un sistema di arresto caduta (EN 360).
- Un connettore (EN 362).
- Imbracatura anti-caduta (EN 361).

8. Manutenzione e conservazione

Se il dispositivo di ancoraggio Tractel® è sporco, è necessario lavarlo con acqua fredda e pulita e, se necessario, un detergente delicato, utilizzando una spazzola sintetica.

Durante il trasporto e la conservazione, proteggere l'attrezzatura da qualsiasi rischio di danneggiamento (spigoli vivi, fonti di calore diretto, sostanze chimiche, raggi UV, ecc.).

9. Conformità dell'attrezzatura

TRACTEL SAS RD 619 - Saint-Hilaire- sous-Romilly - F-10102 Romilly-sur-Seine France qui dichiara che l'attrezzatura di sicurezza descritta in questo manuale,

- è identica al DPI, essendo stata oggetto di esame per la certificazione del tipo "CE" rilasciata da APAVE SUDEUROPE SAS - CS 60193 - 13322 Marsiglia - Francia, identificata dal numero 0082 e testata secondo la normativa EN 795-A:2012 per 1 operatore e la normativa TS 16415:2013 per 2 operatori.

10. Marcatura

La marcatura dei sistemi di ancoraggio anti-caduta Tractel® indica:

- a. il nome commerciale: TRACTEL®,
- b. la descrizione del prodotto,
- c. lo standard di riferimento seguito dall'anno di applicazione,
- d. il riferimento di questa attrezzatura,
- f. l'anno e il mese di fabbricazione,
- g. il seguente numero di serie o data secondo il calendario solare, il caso,
- h. un pittogramma che indica che il manuale deve essere letto prima dell'uso,
- w. il carico di lavoro massimo,
- o. la resistenza minima di rottura del dispositivo di ancoraggio,

11. Ispezioni periodiche e riparazioni

Tractel® raccomanda fortemente un'ispezione periodica annuale, in quanto tale ispezione annuale è sotto la responsabilità dell'utente, ma a seconda della frequenza d'uso, delle condizioni ambientali e delle normative vigenti nell'azienda o nel paese di utilizzo, le ispezioni periodiche potrebbero essere più frequenti.

Queste ispezioni periodiche devono essere eseguite da un tecnico autorizzato e competente e in conformità con le procedure di esame stabilite dal produttore e riportate nel file "Istruzioni di verifica dei DPI Tractel®".

Parte integrante dell'ispezione periodica dovrebbe essere la conferma della leggibilità delle marcature del prodotto.

Al termine dell'ispezione periodica, la possibilità di un continuo utilizzo dell'attrezzatura deve essere attestata e comunicata per iscritto dal tecnico autorizzato e competente che ha effettuato tale ispezione. L'attestazione di questa possibilità deve essere registrata sul foglio di ispezione contenuto nel mezzo di questo manuale. Questo registro delle ispezioni deve essere conservato per tutta la durata della vita del prodotto, fino a quando esso non viene riciclato.

Dopo l'avvenuto arresto di una caduta, questo prodotto deve essere sottoposto a un'ispezione periodica conformemente a quanto descritto in questo articolo, e tutti i componenti tessili del prodotto devono essere sostituiti, anche nel caso in cui non mostrino alcun segno di deterioramento.

12. Durata

I DPI tessili Tractel®, come le imbracature, le corde, le funi e gli assorbitori, i DPI meccanici Tractel®, come i componenti anti-caduta stopcable™ e stopfor™, i dispositivi anti-caduta autobloccanti blocfor™ e i cavi di sicurezza Tractel® possono essere utilizzati senza restrizioni dalla data di produzione, purché siano:

- utilizzati in conformità con quanto descritto in questo manuale di istruzioni
- sottoposti ad un'ispezione periodica, che deve essere eseguita almeno una volta all'anno da un tecnico autorizzato e competente. Al termine di questa ispezione periodica il tecnico dovrà certificare per iscritto la possibilità di continuare ad usare il DPI,
- trasportati e conservati nel rigoroso rispetto delle condizioni contenute nel presente manuale,
- come regola generale e a seconda che siano rispettate o meno le condizioni d'uso sopra menzionate, la loro durata può superare i 10 anni.

13. Smaltimento

Al momento dello smaltimento del prodotto, tutti i componenti devono essere riciclati separando i materiali metallici da quelli sintetici. Questi materiali devono essere riciclati da organismi specializzati. Durante le operazioni di smaltimento, lo smontaggio per la separazione dei componenti deve essere eseguito da una persona competente.

Nome e indirizzo del produttore:

Tractel SAS - RD 619 - BP 38

Saint Hilaire sous Romilly

10102 Romilly sur Seine

IT

Especificaciones técnicas

Modelo	tracrod
M(g)	5300
MT()	AA
A(mm)	1773
B(mm)	176
C(mm)	78
D(mm)	-
E(mm)	29.4
G(mm)	14
N()	2
R(kN)	13
F()	-
p()	2
w(kg)	150
Leyenda	
M()	Masa del equipo
MT()	Material
SS	Acero inoxidable
R(kN)	Esfuerzo de rotura mínimo
N()	Número de puntos de fijación
p()	Número de operadores que pueden usar el equipo simultáneamente
w(kg)	Límite de carga de trabajo (WLL)

1. Advertencia general

1. Antes de usar un sistema de anclaje para la detención de caídas y a fin de garantizar el uso seguro y eficiente de este equipo, es esencial que el operador reciba formación adecuada sobre el uso de este equipo y que lea y entienda la información proporcionada en el manual provisto por TRACTEL SAS. Este manual debe estar en todo momento a disposición de todos los operadores. Se pueden suministrar copias adicionales bajo petición.
2. Antes de su uso, es esencial que los operadores reciban formación sobre este dispositivo de seguridad. Verifique el estado del equipo asociado y asegúrese de que el espacio libre sea suficiente.

3. Este equipo solo puede ser utilizado por uno o dos operadores capacitados y competentes o por uno o dos operadores bajo la vigilancia de un supervisor.

4. Si un dispositivo de anclaje para la detención de caídas no está en buenas condiciones o ya se ha utilizado para detener una caída, TRACTEL SAS o un técnico autorizado y competente debe verificar todo el equipo y autorizar por escrito la reutilización del sistema. Se recomienda efectuar una inspección visual antes de cada uso.

5. No puede efectuarse ninguna modificación ni adición en el equipo sin la aprobación previa por escrito de TRACTEL SAS. El equipo debe transportarse y almacenarse en su embalaje original.

6. No debe usarse ningún dispositivo de anclaje para la detención de caídas que no haya sido examinado periódicamente en los últimos doce meses ni que ya haya detenido una caída. Solo se puede usar otra vez después de un nuevo examen periódico por parte de un técnico autorizado y competente que autorice su uso por escrito. Si estas pruebas y autorizaciones no se llevan a cabo, el sistema de detención de caídas debe destruirse.

7. Para los anclajes de detención de caídas Tractel®, el límite de carga de trabajo es de 150 kg por operador.

8. Para proporcionar protección al operador hasta un peso máximo de 150 kg (operador + equipo + herramientas), cada componente del sistema de detención de caídas debe estar certificado según el estándar de 150 kg. El elemento más débil de la cadena determina siempre la carga máxima de trabajo para todo el sistema.

9. Este equipo es adecuado para su uso en una instalación al aire libre y con un rango de temperatura entre -35 °C y +60 °C. Debe evitarse el contacto con bordes afilados, superficies abrasivas y productos químicos.

10. Si tiene que proporcionar este material a una persona asalariada o similar, asegúrese de que cumple la normativa de salud y seguridad aplicable.

11. Al usar este equipo, el operador debe estar en buenas condiciones físicas y psicológicas. En caso de duda, consulte con un médico particular o de empresa. Está prohibido el uso del equipo por parte de mujeres embarazadas.

12. Este equipo no debe usarse más allá de sus límites ni en ninguna otra situación distinta de aquella para la que se ha diseñado: ver «4. Funciones y descripción».

13. Si el dispositivo de anclaje está destinado a evitar que un operador se caiga, el operador debe usar un sistema de detención de caídas conforme a EN 363. Este sistema debe garantizar una fuerza de detención de caídas de menos de 6 kN. Si el dispositivo de anclaje está destinado exclusivamente a limitar el movimiento del operador fuera de las zonas de riesgo de caída, el operador puede conectarse utilizando una cuerda sin sistema de detención de caídas conforme a EN 363. En este caso, el dispositivo de anclaje se denominará «acceso restringido».

14. La instalación de un dispositivo de anclaje debe llevarse a cabo, por los medios apropiados, en condiciones de seguridad que controlen por completo los riesgos de caída en los que incurre el instalador debido a la configuración del lugar.

15. El operador del dispositivo de anclaje debe verificar y garantizar la conformidad constante de este dispositivo de anclaje y del EPI asociado a él con los requisitos de seguridad y las normas y los estándares aplicables en este campo. También debe garantizar la compatibilidad de los EPI asociados entre sí y con el dispositivo de anclaje.

16. Antes de utilizar un dispositivo de detención de caídas EN 363, el operador debe asegurarse de que cada uno de los componentes esté en buenas condiciones de funcionamiento: sistema de seguridad, sistema de bloqueo. Durante la configuración, es esencial asegurarse de que no se hayan deteriorado las funciones de seguridad.

Al usar un sistema de detención de caídas, es esencial verificar el espacio libre presente bajo el operador en el lugar de trabajo antes de cada uso, de modo que, en caso de caída, no exista riesgo de colisión con el suelo ni obstáculos presentes en el recorrido de caída.

18. Un arnés de detención de caídas EN 361 es el único dispositivo de agarre corporal admitido para un sistema de detención de caídas.

19. Para la seguridad del operador, es esencial que el dispositivo o el punto de anclaje esté colocado correctamente y que el trabajo se lleve a cabo de manera que se reduzca al mínimo el riesgo de caídas de altura.

20. Para la seguridad del operador, si el producto se vende de nuevo fuera del primer país de destino, el distribuidor deberá proporcionar en la lengua del país en la que se vaya a usar el equipo un manual de instrucciones, directrices sobre su mantenimiento y sobre los exámenes y reparaciones a los que debe ser sometido.

21. El tracadro de 150 kg solamente se puede usar con la base tracadro. Todas las demás combinaciones son peligrosas y están prohibidas.

22. La deflexión máxima en carga para este producto es de 55 mm.



NOTA:

Para cualquier aplicación especial, no dude en ponerse en contacto con Tractel®.

2. Definiciones y pictogramas

2.1 Definiciones

«**Supervisor**»: Persona o servicio responsable de la gestión y de la seguridad de utilización del producto descrito en el manual.

«**Instalador**»: Persona cualificada encargada de instalar el producto.

«**Técnico**»: Persona cualificada a cargo de las operaciones de mantenimiento descritas y permitidas en el manual; persona competente y familiarizada con el producto.

«**Operador**»: Persona que interviene en la utilización del producto conforme a la finalidad prevista de este.

«**EPI**»: Equipo de protección individual contra las caídas de altura.

«**Conector**»: Elemento de conexión entre los componentes de un sistema de detención de caídas. Conforme a EN 362.

«**Arnés de detención de caídas**»: Arnés corporal diseñado para detener caídas. Se compone de correas y hebillas. Cuenta con puntos de fijación de detención de caídas marcados con una A si se pueden usar solos, o marcados con A/2 si deben usarse en combinación con otro punto A/2. Conforme a EN 361.

«**Dispositivo de anclaje para la detención de caídas**»: Conjunto de elementos que incluye un punto de anclaje y puede contener uno o más retenedores estructurales, destinado a usarse como parte de un sistema de detención de caídas.

«**Carga de trabajo máxima**»: Peso máximo del operador, equipado con su EPI, ropa laboral, herramientas y componentes necesarios para su trabajo.

«**Sistema de detención de caídas**»: Conjunto compuesto por los siguientes elementos:

- Arnés de detención de caídas.
- Sistema de detención de caídas autorretráctil, amortiguador del impacto energético o dispositivo móvil de prevención de caídas con soportes de anclaje rígidos o dispositivo móvil de prevención de caídas con soportes de anclaje flexibles.
- Punto de anclaje
- Componente de enlace.

«**Componente del sistema de detención de caídas**»: Término genérico que define a alguna de las siguientes piezas:

- Arnés de detención de caídas.
- Sistema de detención de caídas autorretráctil, amortiguador del impacto energético o dispositivo móvil de prevención de caídas con soportes de anclaje rígidos o dispositivo móvil de prevención de caídas con soportes de anclaje flexibles.
- Punto de anclaje
- Componente de enlace.

2.2. Pictogramas



PELIGRO: Colocado al comienzo de un párrafo, indica que se trata de instrucciones destinadas a evitar daños a las perso-

nas, incluidas lesiones mortales, graves o menores, así como daños al medio ambiente.



IMPORTANTE: Colocado al comienzo de un párrafo, indica que se trata de instrucciones destinadas a evitar un fallo o avería de los equipos, pero que no pone directamente en peligro la vida ni la salud del operador ni de otras personas, o que no es probable que ocasione daños al medio ambiente.



NOTA: Colocado al comienzo de un párrafo, indica que se trata de instrucciones destinadas a asegurar la eficacia o la comodidad de las operaciones de instalación, uso o mantenimiento.

ES

3. Funcionamiento

Comprobación previa al uso (Figura 3):

Antes de cada uso, compruebe que el dispositivo de anclaje esté visiblemente en buenas condiciones, sin marcas, golpes ni deformaciones. De lo contrario, no lo use y avise al supervisor.

Compruebe que el conector del sistema de detención de caídas sea compatible con el diámetro (fig. 4, ref. E) del anillo de anclaje (fig. 1, ref. 4) y que la apertura del conector sea compatible con la sección colgante (fig. 3, ref. G) del punto de anclaje.

– Compruebe que la varilla de anclaje tracrod de 150 kg esté fijada a la base de anclaje tracrod (fig. 3, ref. 5) y no puede desmontarse sin utilizar el actuador de desbloqueo (fig. 1, ref. 2).

•  «EPI»: Es esencial para la seguridad del operador que el conector se bloquee debidamente tan pronto como se conecte al dispositivo de anclaje. Después de la instalación, verifique que los conectores del sistema de detención de caídas se alineen libremente en la posible dirección de la caída del operador sin riesgo de enredos ni interferencias con el cuerpo del dispositivo de anclaje (fig. 1, ref. 1) y en la base de anclaje tracrod de 150 kg (fig. 3).

• - Compruebe el estado de todos los componentes del sistema de detención de caídas asociado. Consulte las instrucciones específicas para cada componente.

- Compruebe todo el sistema de detención de caídas.

- Verifique que el dispositivo de anclaje haya sido inspeccionado periódicamente en los últimos 12 meses. (Fig. 4, ref. 6.2).

4. Funciones y descripción

El punto de la barra de anclaje tracrod es una pieza del equipo original que, para los fines de este manual, debe usarse como punto de anclaje personal para la detención de caídas. Solo debe utilizarse con una base de anclaje tracrod de 150 kg suministrada exclusivamente por Tractel.

Un sistema de anclaje para la detención de caídas Tractel® consta de (fig. 1)

Un cuerpo (fig. 1, ref. 1)

- Un actuador de desbloqueo (fig. 1, ref. 2)

- Un dispositivo de bloqueo.(fig. 1, ref. 3)

- Dos anillos de anclaje (fig. 1, ref. 4), un operador de 150 kg por anillo

- Un tope de instalación (fig. 1, ref. 5)

Una etiqueta que indica la fecha de la próxima revisión periódica (fig. 4, ref. 6.2).

- Este manual de instalación, funcionamiento y mantenimiento.

- Una placa o etiqueta de advertencia (fig. 4, ref. 6).

Recomendaciones de uso (Figura 1):

• El sistema de anclaje para la detención de caídas Tractel® solo debe usarse de acuerdo con las especificaciones de instalación del conector del sistema de detención de caídas recomendado (Figura 5)

- una vez conectado al punto de anclaje del arnés, el conector debe estar a una distancia máxima de 0,9 m de la línea vertical creada por el anclaje (fig. 1 a1)

- La carga de trabajo máxima del sistema de anclaje para la detención de caídas Tractel® es de 150 kg por operador. Puede ser utilizado por dos operadores (§ Especificaciones técnicas). Es imprescindible garantizar, antes de su uso, que todos los componentes del sistema de deten-

ción de caídas sean compatibles con esta carga consultando sus respectivas instrucciones. Si no es el caso, la carga máxima será la del elemento del sistema de detención de caídas que tenga la carga operativa máxima inferior.

- La barra de anclaje tracrod de 150 kg solo debe usarse con la base de anclaje tracrod de 150 kg. Este equipo solo debe usarse para proteger a las personas de caídas en altura.

•  «ADVERTENCIA»: Bajo ninguna circunstancia se puede usar el dispositivo de anclaje para la detención de caídas de la base de tracrod Tractel® simultáneamente como punto de anclaje para la detención de caídas y como soporte para la barra de anclaje Tractel®.

•  «PELIGRO»: Cualquier otra combinación de uso es peligrosa y está prohibida.

5. Instalación

5.1 Verificaciones previas a la instalación

•  Antes de proceder a la instalación, el instalador debe tener este manual en su poder y asegurarse de que la base de anclaje Tracrod de 150 kg esté instalada de acuerdo con las recomendaciones de este manual de funcionamiento. Se prohíbe cualquier otra combinación de la barra tracrod de 150 kg que no sea la base de anclaje tracrod de 150 kg.

En particular, antes de cualquier instalación, verifique:

Que el dispositivo de anclaje para la detención de caídas se encuentra por encima del plano de desplazamiento del operador.

Que el instalador dispone de las herramientas necesarias para instalar el dispositivo de anclaje Tractel®, en particular:

• Una llave de tubo de 19 mm

• Una llave dinamométrica equipada con un casquillo de 19 mm

• Un juego de llaves planas del tamaño 10 al 24.

Las herramientas necesarias para la fijación en estructuras de hormigón o acero se especifican en las instrucciones de instalación del fabricante para la fijación (tacos, pernos, etc.).

Que la marca del dispositivo de anclaje esté presente y sea legible.

Que ningún componente del sistema de anclaje para la detención de caídas Tractel® presente deformación y/o corrosión significativas.

Que la zona dispone de un punto de acceso que permite al operador conectarse de forma segura al dispositivo de anclaje.

Que el sistema de bloqueo de la barra de anclaje tracrod de 150 kg funciona bien (Fig. 1, ref. 2 y 3).

5.2. Instalación

El siguiente procedimiento de instalación se refiere a la Figura 3.

 «PELIGRO»: Los retenedores del dispositivo de anclaje deben instalarse verticalmente a $\pm 1^\circ$.

 «ADVERTENCIA»: El excedente de los pasadores de fijación de una base de anclaje tracrod de 150 kg no debe exceder los 33 mm; en caso de duda, consulte el manual de funcionamiento de la base de anclaje tracrod de 150 kg.

 «PELIGRO»: La resistencia a la tracción de cada retenedor debe ser de al menos 1150 daN y 12 mm de diámetro

 «PELIGRO»: Todos los tornillos, tuercas y pernos de fijación M12 deben apretarse con un par de $3 \pm 0,5$ daN.m.

• Procedimiento de instalación:

a) Sujete la varilla de anclaje tracrod de 150 kg con el lado del actuador de desbloqueo orientado hacia el instalador (fig. 1, ref. 2).

 «IMPORTANTE»: Al instalar la varilla de anclaje tracrod de 150 kg, el instalador debe posicionarse de modo que nunca tenga la boca de inspección entre él y la base de anclaje.

b) Coloque la varilla de anclaje tracrod de 150 kg por encima de la base de anclaje tracrod de 150 kg (fig. 2).

c) Introduzca la varilla de anclaje tracrod de 150 kg en la base de anclaje tracrod de 150 kg hasta que llegue al tope (fig. 3, ref. 5)

Instalación completa

 **IMPORTANTE:** El período entre la fecha de la primera revisión periódica y la fecha de la primera puesta en servicio no debe superar los 12 meses.

 **IMPORTANTE:** Se prohíbe cualquier orientación del dispositivo de anclaje Tractel® distinta de la recomendada.

5.3 Desinstalación

- Colóquese en el lado del actuador de desbloqueo de la varilla de anclaje tracrod de 150 kg.
- Tire y sostenga el actuador de desbloqueo.
- Sosteniendo el actuador, retire la varilla de anclaje tracrod de 150 kg de la base de anclaje tracrod de 150 kg (Fig. 3)

Desinstalación completa

6. Uso prohibido

Está terminantemente prohibido:

- instalar o usar este equipo sin la autorización, la formación y el reconocimiento adecuados o, en su defecto, sin la supervisión de una persona competente autorizada, formada y competente.
- utilizar el equipo si su marcado no es legible.
- instalar o utilizar este equipo sin que haya sido sometido a las comprobaciones previas.
- usar este equipo Tractel® si no ha sido inspeccionado periódicamente durante los últimos 12 meses por un técnico que haya autorizado su reutilización por escrito.
- conectar este equipo a un punto de anclaje que no haya sido inspeccionado periódicamente durante los últimos 12 meses por un técnico que haya autorizado su reutilización por escrito.
- usar un dispositivo de anclaje para la detención de caídas Tractel® para cualquier otra aplicación que no sea la que se describe en este manual.
- conectar el sistema de detención de caídas al sistema de anclaje para la detención de caídas Tractel® por un medio completamente diferente

y en una ubicación completamente diferente a la del anillo de anclaje.

- usar este equipo Tractel® en contradicción con la información especificada en el apartado «12. Vida útil».
- utilizar este equipo como dispositivo de anclaje para más de 2 personas.
- utilizar este equipo para un operador cuyo peso, incluido el equipo y las herramientas, supere los 150 kg.
- utilizar el equipo con una carga comprendida entre los 100 kg y 150 kg (masa total del operador, de su equipo y herramientas) si un elemento del sistema de detención de caídas tiene una carga máxima de utilización menor.
- usar un dispositivo de anclaje para la detención de caídas Tractel® si un operador lo ha dejado caer.
- utilizar un dispositivo de anclaje para la detención de caídas Tractel® como dispositivo de anclaje para un dispositivo de elevación de carga.
- utilizar este equipo en una atmósfera muy corrosiva o explosiva.
- usar un dispositivo de anclaje para la detención de caídas Tractel® para cualquier otra aplicación que no sea la que se describe en este manual.
- utilizar este equipo Tractel® si no está en plena forma física.
- utilizar este equipo Tractel® si está embarazada.
- utilizar este equipo Tractel® si la función de seguridad de uno de los artículos asociados está afectada por la función de seguridad de otro artículo o interfiere con esta.
- utilizar este equipo Tractel® para asegurar una carga de material.
- amarrar un sistema de detención de caídas con una carga dinámica máxima mayor de 6 kN o que se supone que es mayor de 6 kN a un sistema de anclaje para la detención de caídas Tractel®.
- llevar a cabo operaciones de reparación o mantenimiento de este equipo sin haber recibido formación y autorización por escrito de Tractel®.
- instalar un dispositivo de anclaje para la detención de caídas Tractel® en una estructura cuya resistencia mecánica a la rotura sea inferior a 13 kN o se suponga que es inferior a 13 kN.
- usar un dispositivo de anclaje para la detención de caídas Tractel® para cualquier otra apli-

cación que no sea la que se describe en este manual.

- utilizar un dispositivo de anclaje para la detención de caídas Tractel® fuera del rango de temperatura de -35 °C a +60 °C.
- utilizar un sistema de anclaje para la detención de caídas Tractel® si el espacio bajo el sistema de anclaje es incompatible con el anclaje del sistema para la detención de caídas previsto o si hay obstáculos en el recorrido de la caída.
- utilizar un sistema de anclaje para la detención de caídas Tractel® si no se ha implementado previamente un plan de rescate en caso de que caiga el operador.
- instalar un anclaje de detención de caídas Tractel® bajo el plano de desplazamiento del operador.
- instalar un dispositivo de anclaje para la detención de caídas Tractel® utilizando retenedores cuya resistencia, diámetro, número o par de apriete no cumpla las especificaciones de este manual.
- conectarse a este equipo por cualquier otro medio que no sea un sistema de detención de caídas.
- conectar dos conectores a un mismo punto de anclaje (fig. 2)



La barra de anclaje tracrod de 150 kg solo debe usarse con la base de anclaje tracrod de 150 kg. Todas las demás combinaciones son peligrosas y están prohibidas.

7. Equipo asociado

Sistema de detención de caídas (EN 363):

- Un dispositivo de anclaje (EN 795).
- Un conector de extremos (EN 362).
- Un sistema de detención de caídas (EN 360).
- Un conector (EN 362).
- Un arnés de detención de caídas (EN 361).

8. Mantenimiento y almacenamiento

Si el dispositivo de anclaje Tractel® está sucio, debe lavarse con agua limpia y fría con un detergente suave si es necesario, utilizando un cepillo sintético.

Durante el transporte y el almacenamiento, protege el equipo de cualquier riesgo de daños (bordes afilados, fuente de calor directa, productos químicos, UV, etc.).

9. Conformidad del equipo

TRACTEL SAS RD 619 - Saint-Hilaire-sous-Romilly - F-10102 Romilly-sur-Seine Francia declara que el equipo de seguridad descrito en este manual

- es idéntico al EPI, sujeto al certificado de examen de tipo «CE» emitido por APAVE SUDEUROPE SAS - CS 60193 - 13322 Marsella, Francia, identificado con el número 0082 y probado de acuerdo con la norma EN 795-A:2012 para 1 operador y TS 16415:2013 para 2 operadores.

10. Marcado

El marcado de los anclajes de detención de caídas Tractel® indica:

- a. el nombre comercial: TRACTEL®.
- b. La descripción del producto.
- c. la norma de referencia, seguida del año de aplicación.
- d. la referencia de este equipo.
- f. el año y el mes de fabricación.
- g. el siguiente número de serie o fecha solar la caja,
- h. un pictograma que indica que debe leerse el manual antes del uso.
- w. Carga operativa máxima.
- o. Resistencia mínima al fallo del dispositivo de anclaje.

11. Inspección periódica y reparación

Tractel® recomienda en gran medida llevar a cabo una inspección periódica anual, ya que la responsabilidad de este control anual es responsabilidad de su usuario, pero dependiendo de la frecuencia de uso, las condiciones ambientales y las nor-

mas de la empresa o el país de uso, las inspecciones periódicas pueden ser más frecuentes. Las inspecciones periódicas debe efectuarlas un técnico autorizado y competente de conformidad con los procedimientos de examen establecidos por el fabricante en el archivo «Instrucciones de verificación del EPI de Tractel®». Confirmar la legibilidad del marcado del producto debe ser una parte integral de la inspección periódica.

Al finalizar la inspección periódica, el técnico autorizado y competente que haya llevado a cabo la inspección periódica debe notificar por escrito el regreso al servicio. Este regreso al servicio debe registrarse en la hoja de inspección central de este manual. Este registro de inspección debe conservarse durante todo el ciclo de vida del producto, hasta su reciclaje.

Después de detener una caída, este producto debe someterse a una inspección periódica como se describe en este artículo, y los componentes textiles del producto deben reemplazarse, aunque no muestren deterioro visible.

12. Vida útil

El EPI textil Tractel®, como arneses, cordones, cuerdas y absorbedores, el EPI mecánico Tractel®, como los sistemas de detención de caídas stopcable™ y stopfor™, los sistemas de detención de caídas con autocierre blocfor™ y las líneas de vida Tractel® se pueden usar sin restricciones desde la fecha de fabricación, siempre que:

- se usen de conformidad con este manual de instrucciones.
- un técnico autorizado y competente efectúe una inspección periódica al menos una vez al año. Al finalizar esta inspección periódica, debe certificarse por escrito que el EPI está en condiciones de regresar al servicio.
- se cumplan estrictamente las condiciones de almacenamiento y transporte indicadas en este manual.
- Como regla general y con sujeción a la aplicación de las condiciones de uso mencionadas anteriormente, su vida útil puede exceder los 10 años.

13. Retirada del servicio

Al desechar el producto, deben reciclarse todos sus componentes, clasificándolos primero como materiales metálicos o sintéticos. Estos materiales deben ser reciclados por parte de organismos especializados. La eliminación, el desmontaje y la separación de los componentes deben ser efectuadas por una persona con la formación debida.

Nombre y dirección del fabricante:

Tractel SAS - RD 619 - BP 38

Saint Hilaire sous Romilly

10102 Romilly sur Seine

Lined writing area consisting of 25 horizontal lines within a rectangular border.

A large rectangular area with a thin black border and 21 horizontal lines, providing space for handwritten notes.

NORTH AMERICA**CANADA**

Tractel Ltd.
1615 Warden Avenue
Toronto, Ontario M1R 2T3,
Canada
Phone: +1 800 465 4738
Fax: +1 416 298 0168
Email: marketing,
swingstage@tractel.com

11020 Mirabeau Street
Montréal, QC H1J 2S3,
Canada
Phone: +1 800 561 3229
Fax: +1 514 493 3342
Email: tractel.canada@
tractel.com

MÉXICO

Tractel México S.A. de C.V.
Galileo #20, O cina 504,
Colonia Polanco
México, D.F. CP. 11560
Phone: +52 55 6721 8719
Fax: +52 55 6721 8718
Email: tractel.mexico@
tractel.com

USA

Tractel Inc.
51 Morgan Drive
Norwood, MA 02062, USA
Phone: +1 800 421 0246
Fax: +1 781 826 3642
Email: tractel.usa-east@
tractel.com

168 Mason Way
Unit B2
City of Industry, CA 91746,
USA
Phone: +1 800 675 6727
Fax: +1 626 937 6730
Email: tractel.usa-west@
tractel.com

BlueWater L.L.C

4064 Peavey Road
Chaska, MN 55318, USA
Phone: +1 866 579 3965
Email: info@bluewater-mfg.
com

Fabenco, Inc

2002 Karbach St.
Houston, Texas 77092, USA
Phone: +1 713 686 6620
Fax: +1 713 688 8031
Email: info@safetygate.com

EUROPE**GERMANY**

Tractel Greifzug GmbH
Scheidtstrasse 19-21
51469 Bergisch Gladbach,
Germany
Phone: +49 22 02 10 04-0
Fax: +49 22 02 10 04 70
Email: info.greifzug@tractel.
com

LUXEMBOURG

Tractel Secalt S.A.
Rue de l'Industrie
B.P 1113 - 3895 Foetz,
Luxembourg
Phone: +352 43 42 42-1
Fax: +352 43 42 42-200
Email: secalt@tractel.com

SPAIN

Tractel Ibérica S.A.
Carretera del Medio, 265
08907 L'Hospitalet del
Llobregat
Barcelona, Spain
Phone : +34 93 335 11 00
Fax : +34 93 336 39 16
Email: infotib@tractel.com

FRANCE

Tractel S.A.S.
RD 619 Saint-Hilaire-sous-
Romilly
BP 38 Romilly-sur-Seine
10102, France
Phone: +33 3 25 21 07 00
Email: info.tsas@tractel.com

IFMS S.A.S.

32, Rue du Bois Galon
94120 Fontenay sous Bois,
France
Phone: +33 1 56 29 22 22
E-mail: ifms.tractel@tractel.
com

Tractel Solutions S.A.S.

77-79 rue Jules Guesde
69230 St Genis-Laval,
France
Phone: +33 4 78 50 18 18
Fax: +33 4 72 66 25 41
Email: info.tractelsolutions@
tractel.com

GREAT BRITAIN

Tractel UK Limited
Old Lane Halfway
Sheffield S20 3GA, United
Kingdom
Phone: +44 114 248 22 66
Email: sales.uk@tractel.com

ITALY

Tractel Italiana SpA
Viale Europa 50
Cologno Monzese (Milano)
20093, Italy
Phone: +39 02 254 47 86
Fax: +39 02 254 71 39
Email: infoit@tractel.com

NETHERLANDS

Tractel Benelux BV
Paardeweide 38
Breda 4824 EH,
Netherlands
Phone: +31 76 54 35 135
Fax: +31 76 54 35 136
Email: sales.benelux@
tractel.com

PORTUGAL

Lusotractel Lda
Bairro Alto Do Outeiro
Armazém 1
Trajouce, 2785-653 S.
Domingos
de Rana, Portugal
Phone: +351 214 459 800
Fax: +351 214 459 809
Email: comercial.
lusotractel@tractel.com

POLAND

Tractel Polska Sp. z o.o.
ul. Byalska 82
Warszawa 04-993, Poland
Phone: +48 22 616 42 44
Fax: +48 22 616 42 47
Email: tractel.polska@
tractel.com

NORDICS

Tractel Nordics
(Scanclimber OY)
Turkkirata 26
FI - 33960
PIRKKALA, Finland
Phone: +358 10 680 7000
Fax: +358 10 680 7033
E-mail: tractel@scanclimber.
com

RUSSIA

Tractel Russia O.O.O.
Olympiyskiy Prospect 38,
Office 411
Mytishchi, Moscow Region
141006, Russia
Phone: +7 495 989 5135
Email: info.russia@tractel.
com

ASIA**CHINA**

**Shanghai Tractel
Mechanical Equip. Tech.
Co. Ltd.**
2nd oor, Block 1, 3500
Xiupu road,
Kangqiao, Pudong,
Shanghai, People's Republic
of China
Phone: +86 21 6322 5570
Fax : +86 21 5353 0982

SINGAPORE

Tractel Singapore Pte Ltd
50 Woodlands Industrial
Park E7
Singapore 757824
Phone: +65 6757 3113
Fax: +65 6757 3003
Email: enquiry@
tractelsingapore.com

UAE

**Tractel Secalt SA Dubai
Branch**
Office 1404, Prime Tower
Business Bay
PB 25768 Dubai, United
Arab Emirates
Phone: +971 4 343 0703
Email: tractel.me@tractel.
com

INDIA

Secalt India Pvt Ltd.
412/A, 4th Floor, C-Wing,
Kailash Business Park, Veer
Savarkar Road, Parksite,
Vikhroli West,
Mumbai 400079, India
Phone: +91 22
25175470/71/72
Email: info@secalt-india.com

TURKEY

**Knot Yapı ve İş Güvenliği
San.Tic. A.Ş.**
Cevizli Mh. Tugay Yolu CD.
Nuvo Dragos Sitesi
A/120 Kat.11 Maltepe
34846 Istanbul, Turkey
Phone: +90 216 377 13 13
Fax: +90 216 377 54 44
Email: info@knot.com.tr

ANY OTHER COUNTRIES:

Tractel S.A.S.
RD 619 Saint-Hilaire-sous-
Romilly
BP 38 Romilly-sur-Seine
10102, France
Phone: +33 3 25 21 07 00
Email: info.tsas@tractel.com



© COPYRIGHT - ALL RIGHTS RESERVED

223245.ind-00.01-20